



LR63Q842

NL Gebruiksaanwijzing | Wasautomaat



Welkom bij AEG! Hartelijk dank dat je voor onze apparatuur hebt gekozen.



Advies over gebruik, brochures, het oplossen van problemen, service- en reparatie-informatie:

www.aeg.com/support

Wijzigingen voorbehouden.

INHOUDSOPGAVE

1. VEILIGHEIDSINFORMATIE.....	2
2. VEILIGHEIDSVOORSCHRIFTEN.....	4
3. TECHNISCHE GEGEVENS.....	6
4. BESCHRIJVING VAN HET PRODUCT.....	7
5. MONTAGE	8
6. ACCESSOIRES.....	12
7. BEDIENINGSPANEEL.....	13
8. VOOR HET EERSTE GEBRUIK.....	20
9. DE AUTODOSE TECHNOLOGIE (AUTOMATISCH DOSEREN).....	20
10. PROGRAMMA'S	28
11. WIFI - CONNECTIVITEITSINSTELLING.....	33
12. DAGELIJKS GEBRUIK.....	37
13. AANWIJZINGEN EN TIPS.....	41
14. ONDERHOUD EN REINIGING.....	43
15. PROBLEEMOPLOSSING.....	50
16. VERBRUIKSWAARDEN.....	54
17. SNELSTARTGIDS	56
18. MILIEUBESCHERMING.....	57

1. VEILIGHEIDSINFORMATIE



Lees zorgvuldig de meegeleverde instructies voor u het apparaat gaat installeren en gebruiken.

De fabrikant is niet verantwoordelijk voor verwondingen of schade die voortvloeien uit de onjuiste installatie of het onjuiste gebruik. Bewaar de instructies altijd op een veilige en toegankelijke plek voor toekomstig gebruik.

1.1 Veiligheid van kinderen en kwetsbare personen

- Dit apparaat kan worden gebruikt door kinderen van 8 jaar en ouder en door mensen met een beperkt lichamelijk, zintuiglijk of verstandelijk vermogen of een gebrek aan

ervaring en kennis, indien zij onder toezicht staan of instructies hebben gekregen over het veilig gebruiken van het apparaat en indien zij de gevaren begrijpen.

- Kinderen tussen de 3 en 8 jaar oud en personen met zware en complexe beperkingen dienen altijd uit de buurt van het apparaat te worden gehouden, tenzij ze voortdurend onder toezicht staan.
- Kinderen jonger dan 3 jaar dienen, tenzij zij voortdurend onder toezicht staan, bij het apparaat uit de buurt te worden gehouden.
- Houd toezicht op kinderen om te voorkomen dat zij met het apparaat gaan spelen.
- Houd alle verpakking uit de buurt van kinderen en gooi het op passende wijze weg.
- Houd reinigingsmiddelen uit de buurt van kinderen.
- Houd kinderen en huisdieren uit de buurt van het apparaat als de deur open staat.
- Als het apparaat is voorzien van een kinderslot, dient dit te worden geactiveerd.
- Kinderen mogen zonder toezicht geen reinigings- en onderhoudswerkzaamheden aan het apparaat uitvoeren.

1.2 Algemene veiligheid

- Dit apparaat is uitsluitend bedoeld voor het wassen van huishoudelijk, machinewasbaar wasgoed.
- Dit apparaat is bedoeld voor binnenshuis huishoudelijk gebruik.
- Dit apparaat kan worden gebruikt in kantoren, hotelkamers, bed & breakfast-kamers, boerderijgasthuizen en andere soortgelijke accommodaties waar dergelijk gebruik de (gemiddelde) huishoudelijke gebruiksniveaus niet overschrijdt.
- De specificatie van dit apparaat niet wijzigen.
- De maximale belading van het apparaat is 8 kg. Overschrijd de maximale belading van elk programma niet (zie het hoofdstuk 'Programma's').

- De waterdruk bij het watertoevoerpunt van de aansluiting moet liggen tussen 0,5 bar (0,05 MPa) en 10 bar (1,0 MPa).
- De ventilatie-openingen in de onderkant mogen niet worden afgedekt door tapijt, een mat of andere soorten vloerbedekking.
- Het apparaat moet op de waterleiding worden aangesloten met de nieuwe meegeleverde slangsets, of andere nieuwe slangsets geleverd door het geautoriseerd servicecentrum.
- Oude slangsets mogen niet opnieuw worden gebruikt.
- Als het netsnoer beschadigd is, moet de fabrikant, een erkend servicecentrum of een gekwalificeerde persoon deze vervangen teneinde gevaarlijke situaties met elektriciteit te voorkomen.
- Schakel het apparaat uit en trek de stekker uit het stopcontact voordat je onderhoudshandelingen verricht.
- Gebruik geen waterstralen onder druk en/of stoom om het apparaat te reinigen.
- Reinig het apparaat met een vochtige doek. Gebruik alleen neutrale schoonmaakmiddelen. Gebruik geen schuurmiddelen, schuursponsjes, oplosmiddelen of metalen voorwerpen.
- Als de droogtrommel bovenop de wasmachine wordt geplaatst moet u ervoor zorgen de juiste door AEG goedgekeurde montagekit te gebruiken (zie meer details in hoofdstuk 'Accessoires - Montagekit').

2. VEILIGHEIDSVOORSCHRIFTEN

2.1 Installatie



De installatie moet voldoen aan de relevante nationale voorschriften.

- Verwijder alle verpakking en de transportbouten, inclusief de rubberen mof met kunststof afstandhouder.
- Bewaar de transportbouten op een veilige plek. Als het apparaat verplaatst moet worden in de toekomst, moeten ze

opnieuw bevestigd worden om de trommel te vergrendelen om interne schade te voorkomen.

- Pas altijd op bij verplaatsing van het apparaat, want het is zwaar. Gebruik altijd veiligheidshandschoenen en gesloten schoeisel.
- Volg de installatie-instructies die zijn meegeleverd met het apparaat.
- Installeer en gebruik geen beschadigd apparaat.
- Gebruik of installeer het apparaat niet op plekken waar de temperatuur onder de

0°C komt of waar het wordt blootgesteld aan weersomstandigheden.

- Zorg ervoor dat de vloer van de plaats waar u het apparaat installeert, vlak, stabiel, hittebestendig en schoon is.
- Zorg dat er lucht tussen het apparaat en de vloer kan circuleren.
- Als het apparaat op zijn permanente plaats wordt geplaatst, moet u nagaan of het waterpas staat. Is dit niet het geval, stel de stelplaatjes hier dan op af.
- Installeer het apparaat niet direct boven de vloerafvoer.
- Sproei geen water op het apparaat en stel het niet bloot aan overmatige vochtigheid.
- Plaats het apparaat niet op een plek waar de deur niet helemaal open kan.
- Plaats geen gesloten bak om mogelijke waterlekage op te vangen onder het apparaat. Neem contact op met het geautoriseerd servicecentrum om te raadplegen welke accessoires gebruikt mogen worden.

2.2 Elektrische aansluiting



WAARSCHUWING!

Gevaar voor brand en elektrische schokken.

- **WAARSCHUWING:** Dit apparaat is ontworpen om te worden geïnstalleerd/aangesloten op een aardingsaansluiting in het gebouw.
- Gebruik altijd een juist geïnstalleerd schokbestendig stopcontact.
- Zorg ervoor dat de parameters op het vermogensplaatje overeenkomen met elektrische vermogen van de netstroom.
- Gebruik geen adapters met meerdere stekkers en verlengkabels.
- Zorg dat u de netstekker en het netsnoer niet beschadigt. Indien de voedingskabel moet worden vervangen, dan moet dit gebeuren door onze Klantenservice.
- Steek de stekker pas in het stopcontact als de installatie is voltooid. Zorg ervoor dat het netsnoer na installatie bereikbaar is.
- Raak de stroomkabel of stekker niet aan met natte handen.

- Trek niet aan het netsnoer om het apparaat los te koppelen. Trek altijd aan de stekker.

2.3 Wateraansluiting

- Het toevoerwater mag niet warmer zijn dan 25°C.
- Beschadig de waterslangen niet.
- Indien buizen lang niet zijn gebruikt, er reparaties hebben plaatsgevonden of er nieuwe apparaten zijn geplaatst (watermeters, enz.), moet je, voordat de nieuwe buizen worden aangesloten, het water laten stromen totdat het schoon en helder is.
- Zorg ervoor dat er geen zichtbare waterlekken zijn tijdens en na het eerste gebruik van het apparaat.
- Gebruik geen verlengslang als de toevoerslang te kort is. Neem contact op met de erkende klantenservice voor vervanging van de toevoerslang.
- Bij het uitpakken van het apparaat is het mogelijk dat je water uit de afvoerslang ziet stromen. Dit komt door het testen met water van het apparaat in de fabriek.
- Je kunt de afvoerslang maximaal 400 cm verlengen. Neem contact op met de erkende klantenservice voor de andere afvoerslang en het verlengstuk.
- Zorg ervoor dat de kraan na installatie bereikbaar is.

2.4 Gebruik



WAARSCHUWING!

Gevaar voor letsel, elektrische schokken, brand, brandwonden en schade aan het apparaat.

- Volg de veiligheidsinstructies op de verpakking van het wasmiddel op.
- Plaats geen ontvlambare producten of artikelen die vochtig zijn met ontvlambare producten in, bij of op het apparaat.
- Was geen stoffen die zwaar bevuild zijn met olie, vet of andere vette substanties. Dit kan rubberen onderdelen van de wasmachine beschadigen. Was dergelijke stoffen met de hand voor, voordat u ze in de wasmachine stopt.

- Raak de glazen deur niet aan als een programma in werking is. Het glas kan heet worden.
- Zorg ervoor dat alle metalen voorwerpen van het wasgoed zijn verwijderd.

2.5 Service

- Neem contact op met de erkende servicedienst voor reparatie van het apparaat. Gebruik alleen originele reserveonderdelen.
- Houd er rekening mee dat zelfreparatie of niet-professionele reparatie gevolgen kan hebben voor de veiligheid en de garantie kan doen vervallen.
- De volgende reserveonderdelen zijn beschikbaar gedurende 10 jaar nadat het model is stopgezet: motor- en motorborstels, transmissie tussen motor en trommel, pompen, schokdempers en veren, wastrommel, trommelspin en aanverwante kogellagers, verwarmers en verwarmingselementen, inclusief warmtepompen, leidingen en aanverwante apparatuur, waaronder slangen, kleppen, filters en aquastops, printplaten, elektronische displays, druschakelaars, thermostaten en sensoren, software en firmware met inbegrip van resetsoftware, deur, deurscharnier en afdichtingen, andere afdichtingen, deurvergrendelingsassemblage, plastic randapparatuur zoals wasmiddeldispensers. De termijn kan in uw land langer zijn. Ga voor meer informatie naar onze website.

- Houd er rekening mee dat sommige van deze reserveonderdelen alleen beschikbaar zijn voor professionele reparateurs en dat niet alle reserveonderdelen relevant zijn voor alle modellen.
- Met betrekking tot de lamp(en) in dit product en reservelampen die afzonderlijk worden verkocht: Deze lampen zijn bedoeld om bestand te zijn tegen extreme fysieke omstandigheden in huishoudelijke apparaten, zoals temperatuur, trillingen, vochtigheid, of zijn bedoeld om informatie te geven over de operationele status van het apparaat. Ze zijn niet bedoeld voor gebruik in andere toepassingen en zijn niet geschikt voor verlichting in huishoudelijke ruimten.

2.6 Verwijdering

WAARSCHUWING!

Gevaar voor letsel of verstikking.

- Haal de stekker uit het stopcontact en koppel het apparaat los van de watertoevoer.
- Snijd het netsnoer vlak bij het apparaat af en gooi het weg.
- Verwijder de deurvergrendeling om te voorkomen dat kinderen of huisdieren binnen in de trommel vast komen te zitten.
- Gooi het apparaat weg conform de lokale voorschriften voor de verwijdering van elektrische en elektronische apparatuur (AEEA).

3. TECHNISCHE GEGEVENS

Afmetingen	Breedte / hoogte / totale diepte	59,7 cm /84,7 cm /66,0 cm
Elektrische aansluiting	Spanning	230 V
	Totaal vermogen	2200 W
	Zekering	10 A
	Frequentie	50 Hz
Beschermingsniveau tegen binnendringen van vaste deeltjes en vocht door het beschermende deksel, behalve waar de laagspanningsapparatuur geen bescherming tegen vocht heeft		IPX4
Watertoevoerdruk	Minimum	0,5 bar (0,05 MPa)
	Maximum	10 bar (1,0 MPa)

Watertoevoer ¹⁾		Koud water
Maximale belasting	Katoen	8 kg
Centrifugeersnelheid	Maximale centrifugeersnelheid	1351 tpm

1) Sluit de waterinlaatslang aan op een waterkraan met een 3/4" schroefdraad.

4. BESCHRIJVING VAN HET PRODUCT

4.1 Bijzondere eigenschappen

Uw nieuwe wasautomaat voldoet aan alle moderne eisen voor een effectieve behandeling van wasgoed met een laag water-, energie- en wasmiddelverbruik en een milde behandeling van het wasgoed.

- De **AutoDose-technologie** geeft automatisch de juiste hoeveelheid wasmiddel af afhankelijk van de lading; de lade heeft twee geïntegreerde tanks (wasmiddel + wasverzachter) en twee extra compartimenten voor handmatige lading van wasmiddel en additieven. Ze geeft de hoogste gebruiksflexibiliteit.
- Met de **wifverbinding** en **Starten op afstand-functie** kunt u een cyclus starten,

met uw wasmachine communiceren en de status van de wascyclus controleren via afstandsbediening.

- De **ProSense System** detecteert binnen 30 seconden de omvang van het wasgoed, dat bepalend is voor de duur van het programma. Het wasprogramma wordt nauwkeurig afgestemd op de wasbelasting en het type wasgoed zonder meer tijd-, energie- en water te verbruiken dan strikt noodzakelijk is.
- De **Intensief - Intensif-optie** voorbehandelt hardnekkige vlekken en optimaliseert zo de effectiviteit van de wasprestaties.

4.2 Apparaatoverzicht

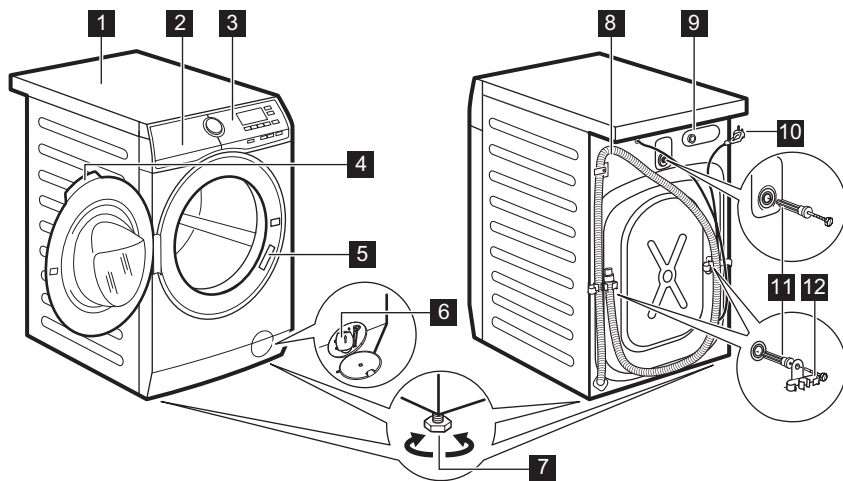

1 Bovenblad

2 Wasmiddellade met AutoDose tanks en handmatige compartimenten

- 3 Bedieningspaneel
- 4 Handgreep
- 5 Typeplaatje
- 6 Filter afvoerpomp
- 7 Voetjes voor het waterpas zetten van het apparaat

- 8 Afvoerslang
- 9 Aansluiting van de watertoevoerslang
- 10 Netsnoer
- 11 Transportbouten
- 12 Slangensteun

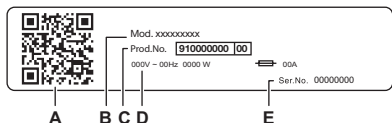

Het typeplaatje meldt:

- A. QR-code
- B. Modelnaam
- C. Productnummer
- D. Elektrische classificaties
- E. Serienummer

Scan de **QR-code** met de camera om onze app te downloaden uit de app store op je smartapparaat en volg de vereiste stappen. Registreer je product en haal er het meeste uit.

- Toegang tot de details, documentatie en artikelen van je apparaat over het gebruik van de beste functies (Gebruikershandleiding is ook beschikbaar op aeg.com/manuals)
- Ontvang gebruikadvies, informatie over probleemoplossing, service en reparatie (ook beschikbaar op aeg.com/support)
- Koop accessoires, verbruiksartikelen en originele reserveonderdelen voor je apparaat (ook verkrijgbaar op aeg.com/shop)

5. MONTAGE

WAARSCHUWING!

Raadpleeg de hoofdstukken Veiligheid.

5.1 Uitpakken

1. Open de deur. Haal al het wasgoed uit de trommel.

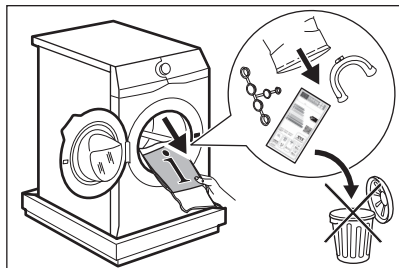

i

Accessoires die bij het apparaat worden geleverd, kunnen per model verschillen.

2. Plaats het verpakkingselement op de vloer achter het apparaat en leg het voorzichtig op de achterzijde. Verwijder de bescherming van de bodem.

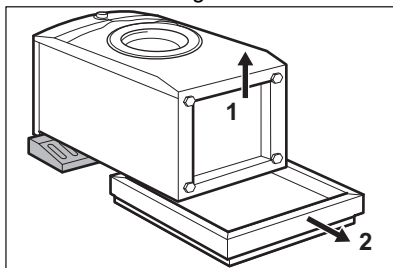

⚠ LET OP!

Leg de wasmachine niet op zijn voorzijde.

3. Zet het apparaat weer rechtop. Verwijder de elektrische voedingskabel en de afvoerslang uit de slanghouders.

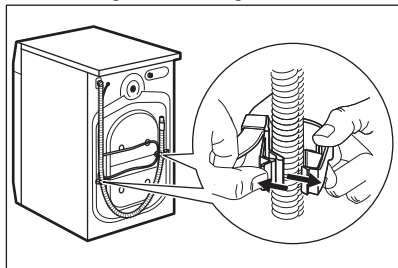

⚠ WAARSCHUWING!

Je ziet mogelijk water dat uit de afvoerslang loopt. Dit komt doordat de wasmachine in de fabriek is getest.

4. Verwijder de drie bouten met de sleutel die bij het apparaat geleverd is. Trek de plastic afstandsstukken naar buiten.

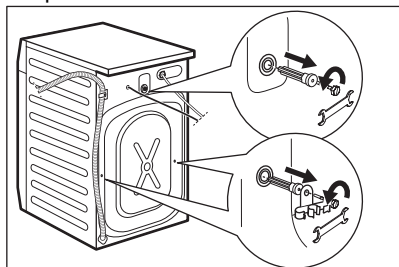

i

Wij raden je aan om alle transportbouten en verpakking te bewaren voor als je het apparaat gaat verplaatsen.

5. Plaats de plastic doppen, die je in de zak met de gebruiksaanwijzing aantreft, in de

openingen.

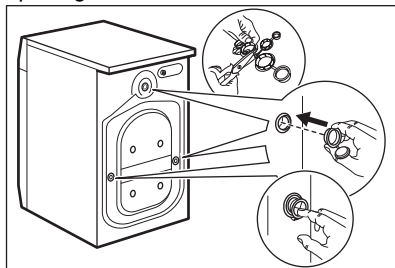

5.2 Positionering en waterpas zetten

1. Monteer het apparaat op een vlakke, harde vloer.

i

Zorg ervoor dat tapijten de luchtcirculatie onder het apparaat niet doen stoppen. Zorg ervoor dat het apparaat de muur of andere apparaten niet aanraakt.

2. Draai de voeten los of vast om het niveau aan te passen.

⚠ WAARSCHUWING!

Plaats geen karton, hout of gelijkwaardige materialen onder de voeten van het apparaat om het niveau aan te passen.

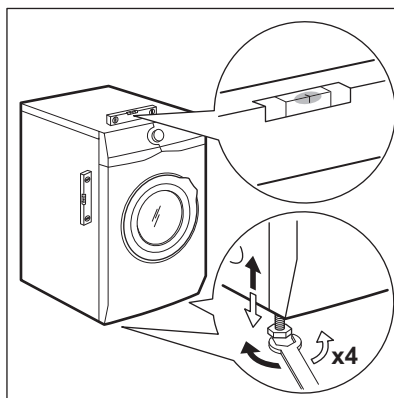

Het apparaat moet waterpas en stabiel zijn.



Een juiste afstelling van het niveau van het apparaat voorkomt trillingen, lawaai en beweging van het apparaat wanneer dit in werking is.



Als het apparaat op een plint wordt geïnstalleerd of als er een wasdroger op de wasmachine wordt gezet, maak dan gebruik van de accessoires die in het hoofdstuk 'Accessoires' worden beschreven. Lees de met de accessoires en het apparaat meegeleverde instructies zorgvuldig door.

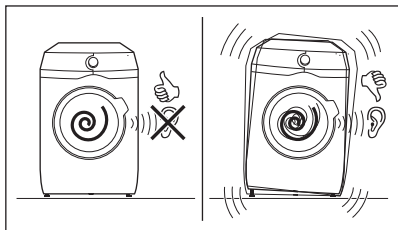

5.3 De toevoerslang

1. Sluit indien nodig de watertoevoerslang aan op de achterkant van het apparaat. Meestal is het in de fabriek al geïnstalleerd.

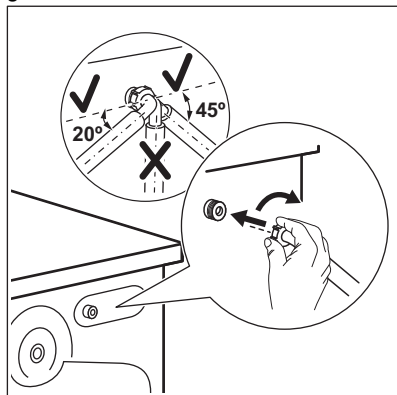

2. Plaats hem naar rechts of links afhankelijk van de positie van de kraan. Zorg ervoor dat de toevoerslang niet verticaal is geplaatst.

3. Maak, indien nodig, de ringmoer los om hem in de juiste stand te zetten
4. Sluit de watertoevoerslang aan op een koudwaterkraan met 3/4"-schroefdraad. Sommige modellen kunnen een toevoerslang met een waterstopapparaat bevatten. Het voorkomt lekken in de slang vanwege de natuurlijke veroudering. De sector in het venster toont deze fout A. Als dit gebeurt, sluit u de waterkraan en neemt u contact op met het erkende servicecentrum voor informatie over het vervangen van de slang.

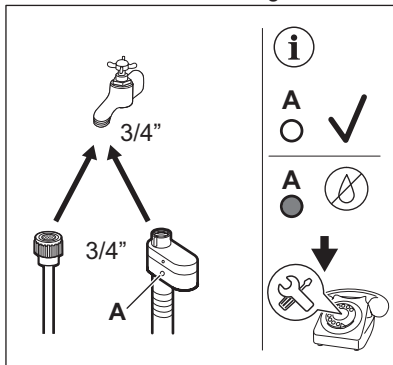

⚠ WAARSCHUWING!

Het toevoerwater mag niet warmer zijn dan 25 °C.

⚠ LET OP!

Zorg ervoor dat er geen lekken zijn vanuit de koppelingen.



Gebruik geen verlengslang als de toevoerslang te kort is. Neem contact op met het servicecentrum voor informatie over een vervangende toevoerslang.

5.4 Waterafvoer

De afvoerslang moet op een hoogte van niet minder dan 60 cm en niet meer dan 100 cm van de vloer worden geplaatst.



U kunt de afvoerslang verlengen tot maximaal 400 cm. Neem contact op met het erkende servicecentrum voor aanschaf van de andere afvoerslang en het verlengstuk.

Het is mogelijk om de afvoerslang op verschillende manieren aan te sluiten:

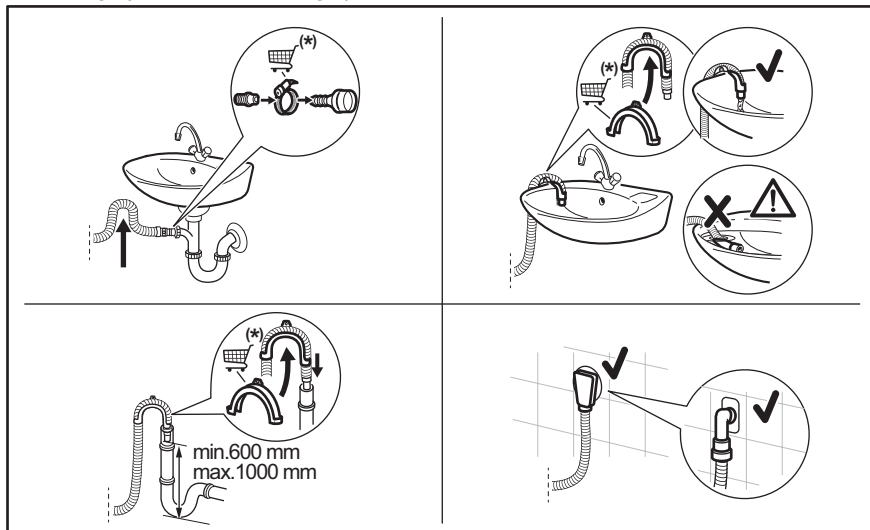

(*) Onderhevig aan wijziging zonder kennisgeving.

- Sluit de afvoerslang aan op de tapkraan en draai deze vast met een klem.
- Plaats de slang rechtstreeks op een ingebouwde afvoerleiding in de kamerwand en draai deze vast met een klem.
- Zonder de plastic slanggeleider, naar een gootsteentapkraan - Plaats de afvoerslang in de tapkraan en draai deze vast met een klem.
- Naar een standaardleiding met ventilatiegat - Steek de afvoerslang rechtstreeks in een afvoerleiding of standleiding.
- De afvoerslang kan in U-vorm worden gebogen en rond de plastic geleider worden geplaatst. Aan de rand van een gootsteen - Bevestig de geleider aan de waterkraan of aan de muur.



Zorg ervoor dat de afvoerslang een lus maakt om te voorkomen dat er deeltjes uit de gootsteen in het apparaat komen.



Zorg ervoor dat de plastic geleider niet kan bewegen wanneer het apparaat leegloopt en het uiteinde van de afvoerslang niet in het water is ondergedompeld. Er kan vuil water in het apparaat terecht komen. Koop accessoires bij een officiële leverancier.



Het uiteinde van de afvoerslang moet altijd geventileerd zijn, d.w.z. de binnendiameter van de afvoerleiding (min. 38 mm - min. 1,5") moet groter zijn dan de buitendiameter van de afvoerslang.

5.5 Elektrische aansluiting

Aan het einde van de installatie kun je de stekker in het stopcontact steken.

Het typeplaatje en het hoofdstuk 'Technische gegevens' geven de benodigde elektrische waarden aan. Zorg ervoor dat ze compatibel zijn met de netvoeding.

Controleer of de elektrische installatie in jouw woning de maximale vereiste belasting aan kan, rekening houdend met andere apparaten die mogelijk ook in gebruik zijn.

Sluit het apparaat aan op een geaard stopcontact.

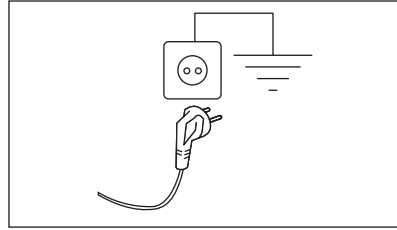

Het aansluitsnoer moet na de installatie van het apparaat toegankelijk zijn.

Neem voor alle elektrische werkzaamheden die nodig zijn om dit apparaat te installeren contact op met ons geautoriseerde servicecentrum.

De fabrikant accepteert geen verantwoordelijkheid voor schade of letsel door het niet opvolgen van bovengenoemde veiligheidsvoorschriften.

6. ACCESSOIRES

6.1 Beschikbaar op www.aeg.com/shop of bij een erkende dealer

Lees zorgvuldig de instructies die bij het accessoire zijn meegeleverd.



Alleen geschikte accessoires die door AEG zijn goedgekeurd waarborgen de veiligheidsnormen van het apparaat. Als er niet-goedgekeurde onderdelen worden gebruikt, worden alle claims ongeldig verklaard.

6.2 Installatie houten vloer

Als u het apparaat op een houten vloer installeert, zorg er dan voor dat u bevestigingsplaten gebruikt om de poten van het apparaat vast te zetten.

Lees de met het accessoire meegeleverde instructies zorgvuldig door.

6.3 Tussenstuk

De droogtrommel kan uitsluitend op de wasautomaat **worden gezet met gebruik van het juiste tussenstuk**.

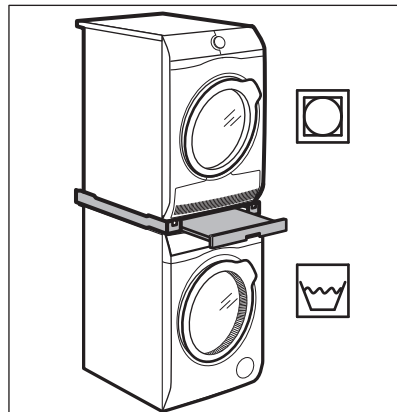

⚠ WAARSCHUWING!

Zet de droogtrommel niet onder de wasautomaat. Controleer of het tussenstuk compatibel is door de diepte van uw apparaten op te meten.

7. BEDIENINGSPANEEL

7.1 Beschrijving van het bedieningspaneel

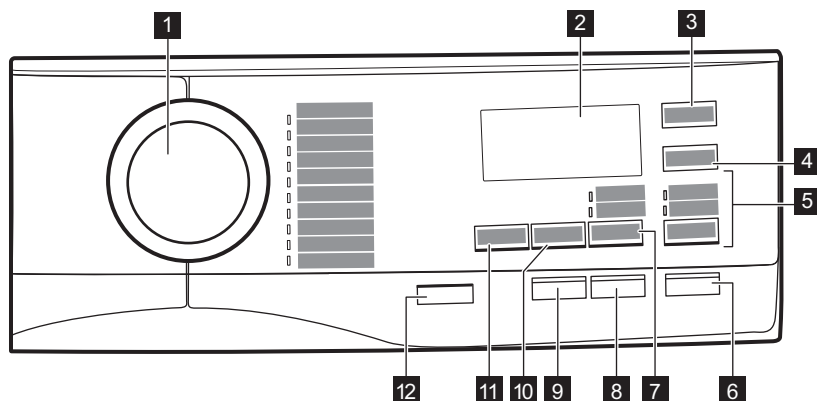

Niet alle opties zijn beschikbaar voor alle wasprogramma's. Controleer de compatibiliteit tussen opties en wasprogramma's in de paragraaf "AutoDose en opties inzake compatibiliteit met programma's" in het hoofdstuk "Programma's". Een optie kan een andere uitsluiten. In zo'n geval staat het apparaat niet toe dat je de onverenigbare opties samen instelt.

Zorg dat het scherm en de toetsen altijd schoon en droog zijn.

1	Programma-keuzeknop	Voor het selecteren van het gewenste wasprogramma. Raadpleeg het hoofdstuk "Programma's" voor meer informatie.
2	Display	Het verstrekt informatie over het instellingsprogramma. Raadpleeg het hoofdstuk "Display" voor meer informatie.
3	 AutoDose Tip-toets vloeibaar wasmiddel	Voor het activeren en deactiveren van de automatische lading van wasmiddel. Raadpleeg het hoofdstuk "The AutoDose Technology (Automatisch doseren)" voor meer informatie.

**4****AutoDose Tip-
toets wasver-
zachter**

Voor het activeren en deactiveren van de automatische lading van wasmiddel. Raadpleeg het hoofdstuk "The AutoDose Technology (Automatisch doseren)" voor meer informatie.

5**Extra aanraak-
toets**

Druk meerdere malen op deze knop om een van de volgende twee opties te activeren:

- Wasfase overslaan - Alleen spoelen - Rinçage optie
De machine voert alleen de spoel-, centrifuge- en pompfase van het geselecteerde programma uit.
- Centrif./Pompen - Essorage/Vidange optie
Het apparaat voert alleen de laatste centrifugeerfase of de afvoerfase van het geselecteerde programma uit. Door de — — — optie Niet centrifugeren via de toets Centrifugeren - Essorage te selecteren, kan alleen de uitloopcycclus worden geconfigureerd.

Het bijbehorende indicatielampje boven de aanraakknop brandt.

6**Start/Pauze -
Départ/Pause
aanraaktoets**

Raak deze toets aan om het apparaat te starten, te pauzeren of om het draaiende programma te onderbreken.

Druk meerdere malen op deze toets om een van de twee of beide opties te activeren. De betreffende indicator wordt verlicht.

- **Intensief - Intensif** 

Door deze optie in te stellen, verschijnt de indicator  dicht bij het wasmiddelsymbool. Het apparaat zal in dit geval automatisch een extra hoeveelheid wasmiddel doseren wanneer de automatische wasmiddeltank is ingeschakeld.

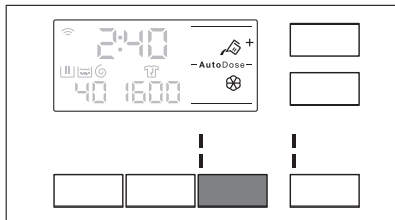

Als de automatische wasmiddeltank is uitgeschakeld, is het mogelijk om deze optie uit te voeren zoals in de traditionele wasmachine door het vullen van wasmiddel of additief in het handmatige compartiment.

7 Intens./Voorw. - Intensif/ Prélav. aan- raaktoets



Als je op de knop van de wasmiddeltank drukt terwijl de optie Intensief - Intensif actief is, wordt de AutoDose-functie uitgeschakeld, maar de optie Intensief - Intensif blijft actief in de handmatige modus.

- **Voorwas - Prélavage** 

Gebruik deze functie om een voorwasfase op 30 °C toe te voegen voor de wasfase. Deze optie wordt aanbevolen voor zwaar vervuild wasgoed, met in het bijzonder zand, stof, modder en andere vaste deeltjes.



Bij het selecteren van een voorwasfase en als AutoDose actief is, zal het apparaat het wasmiddel automatisch doseren. Als AutoDose uitgeschakeld is, doe je het wasmiddel/additief in een wasbolletje in de trommel.

Deze opties kunnen de duur van het programma verlengen.

Druk meerdere malen op deze toets om een van de twee of beide opties te activeren. Het overeenkomstige controlelampje gaat branden op het display.

- **Op afstand** 

Selecteer deze optie om het apparaat met de app te verbinden.

Raak deze toets aan, op het display gaat het controlelampje  een paar seconden knipperen.

Na het aanraken van de Start/Pauze - Départ/Pause knop verschijnt de indicator

 op het scherm en wordt de **afstandsbediening** bevestigd.

 **Afstandsbediening Startuitstel - Départ Différé aanraaktoets**

8



Wanneer je de toets Start/Pauze - Départ/Pause aanraakt nadat het controlelampje  stopt met knipperen, wordt de Starten op afstand-functie niet geactiveerd, maar start het ingestelde programma.

- **Startuitstel - Départ Différé** 

Met deze optie kun je het starten van een programma uitstellen naar een handiger tijdstip.

Druk herhaaldelijk op de knop om de gewenste uitsteltijd in te stellen. De tijd wordt met stappen van 30 minuten verhoogd tot 90' en van 2 tot maximaal 20 uur.

Na het aanraken van de toets Start/Pauze - Départ/Pause verschijnt op het display

het controlelampje  en de gekozen uitsteltijd en begint het apparaat af te tellen.

Met deze optie kun je de programmaduur inkorten:

- **Dagelijks**

Bij normaal of licht vervuild wasgoed wordt het aanbevolen het wasprogramma in te korten. Raak deze knop **eenmaal** aan om de tijdsduur te verminderen.

- **Supersnel**

Raak bij een kleinere lading deze knop **tweemaal** aan om een extra kort programma in te stellen.

 **Tijd besparen - Gain de temps aanraaktoets**

9

Als u een programma instelt, kiest het apparaat automatisch de maximale centrifugeersnelheid.

Raak deze toets herhaaldelijk aan om:

- **Verlaag de centrifugeersnelheid.**

De display toont alleen de centrifugesnelheden die voor het ingestelde programma beschikbaar zijn.

-  **Activeer de optie Spoelstop .**

Het laatste spoelwater wordt niet weggepompt, om te voorkomen dat het wasgoed kreukt. Het wasprogramma eindigt met water in de trommel en de laatste centrifugeerfase wordt niet uitgevoerd. Op het display verschijnt de aanduiding .

De deur blijft vergrendeld. De trommel draait regelmatig om kreuken te verminderen. U moet het water afvoeren om de deur te ontgrendelen.

Tik op de toets Start/Pauze - Départ/Pause: het apparaat voert de centrifugeerfase uit en het pompt het water weg.

10 Centrifugereren - Essorage aan-raaktoets

-  **Activeer de Extra stil-optie.**

Alle centrifugefasen (tussendoor en de laatste centrifugeerfase) worden overgeslagen en het programma eindigt met water in de trommel. Zo wordt voorkomen dat de was kreukt. Omdat dit programma heel stil is, is het geschikt voor nachtelijk gebruik als er goedkopere stroomtarieven beschikbaar zijn. In sommige programma's worden de spoelgangen met meer water uitgevoerd. Op het display verschijnt de aanduiding . De deur blijft vergrendeld. De trommel draait regelmatig om kreuken te verminderen. U moet het water afvoeren om de deur te ontgrendelen.

Tik op de Start/Pauze - Départ/Pause-toets -toets: het apparaat voert alleen de wegpompfase uit.



Het apparaat zal het water na circa 18 uur automatisch uit het apparaat wegpompen.

11 Temp. aan-raaktoets

Wanneer het gewenste programma is gekozen, stelt je machine automatisch een standaardtemperatuur voor.

Raak deze toets herhaaldelijk aan totdat de gewenste temperatuur op het display verschijnt.

Als het display de volgende aanduidingen  en  weergeeft, verwarmt het apparaat het water niet.

12 Aan/Uit - Marche/Arrêt druk-knop

Druk een paar seconden op deze toets te drukken kun je het apparaat in- of uitschakelen. Er klinken twee verschillende geluiden als het apparaat in- of uitgeschakeld wordt. Omdat de stand-by-functie het apparaat automatisch uitschakelt om het energiegebruik in een aantal gevallen te beperken, moet je het apparaat wellicht weer inschakelen.



Raadpleeg de paragraaf "Stand-by-optie" in het hoofdstuk "Dagelijks gebruik" voor meer informatie.

 Permanent extra spoelen

Met deze optie kun je permanent een extra spoelbeurt instellen.

Om deze optie te **activeren/deactiveren** raak je de knop Extra aan, waarna het desbetreffende controlelampje  **aan/uit gaat** over het spoelfasesymbool.

Deze optie voegt twee spoelingen toe.



Kinderslot

Met deze optie kun je voorkomen dat kinderen met het bedieningspaneel spelen. Voor het **inschakelen/uitschakelen** van deze optie houd je de toets Intens./Voorw. - Intensif/Prélav. ingedrukt totdat het lampje op het display  **aan/uit gaat**.

Je kunt deze optie activeren:

- Nadat je op de toets Start/Pauze - Départ/Pause hebt gedrukt, worden alle toetsen en het programmeuze wiel gedeactiveerd (behalve de toets Aan/Uit - Marche/ Arrêt).
- Voordat je drukt op de toets Start/Pauze - Départ/Pause : het apparaat kan niet starten.

Het apparaat behoudt de keuze van deze optie nadat je het hebt uitgeschakeld.

Geluidssignalen

Dit apparaat is uitgevoerd met verschillende geluidssignalen, die werken als:

- Je het apparaat activeert (speciale korte toon).
- Je het apparaat deactiveert (speciale korte toon).
- Je een toets aanraakt (klikgeluid).
- Je een foutieve keuze maakt (3 korte tonen).
- Het programma voltooid is (gedurende 2 minuten opeenvolgende geluiden).
- Het apparaat met een storing te maken heeft (gedurende 5 minuten opeenvolgende geluiden).

Voor het **deactiveren/activeren** van de geluidssignalen wanneer het programma voltooid is, raak je gedurende 6 seconden tegelijkertijd toets Intens./Voorw. - Intensif/Prélav. en Startuitstel - Départ Différé aan.



Wanneer je de geluidssignalen uitschakelt, blijven deze werken wanneer het apparaat een storing heeft.

Teller bedrijfsuren

Het is mogelijk om de totale bedrijfstijd van het apparaat in uren te visualiseren, vanaf de eerste keer dat het wordt ingeschakeld. Deze waarde telt de bedrijfstijd van de cycli (exclusief pauzes, vertraagde starttijd). Ga als volgt te werk om deze waarde te visualiseren:

1. Schakel het apparaat in door op de toets Aan/Uit - Marche/Arrêt te drukken.
2. Draai de programmaknop naar de eerste stand.
3. Houd de Intens./Voorw. - Intensif/Prélav. toetsen Startuitstel - Départ Différé en enkele seconden ingedrukt (binnen 10 seconden na het inschakelen. Na deze 10 seconden activeert en deactiveert de toetsencombinatie de geluidssignalen).
4. Na 3 seconden wordt het totale aantal uren dat het apparaat werkt op het display weergegeven: bijv. 1276 uur toont het display de tekst Hr gedurende 2 seconden, 12 (honderdtallen en honderdtallen) gedurende 2 seconden en 76 (tientallen en eenheden).



Als de procedure niet werkt (vanwege time-out, verkeerde programmeuze knop of verkeerde toetsencombinatie), schakelt u het apparaat uit waarna u de volgorde vanaf het begin herhaalt.







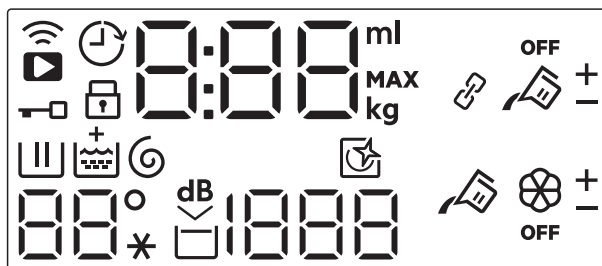

Standaardinstellingen

Om terug te keren naar de fabrieksinstellingen, houd je de Tijd besparen - Gain de temps- en Centrifugeren - Essorage-toetsen en enkele seconden ingedrukt.

7.2 Display



8.0 kg	Lampje maximale belading. De aanduiding kg knippert tijdens de ladingbepaling van het wasgoed (raadpleeg paragraaf ProSense-ladingdetectie) .
MAX	Controlelampje maximum wasgoedgewicht. Het knippert als de hoeveelheid wasgoed de aangegeven lading overschrijdt.
	Controlelampje verbinding op afstand.
	Controlelampje Wi-Fi-verbinding.
	Controlelampje klep gesloten.
	Controlelampje uitgestelde start.
0:00	Het controlelampje kan aangeven: <ul style="list-style-type: none"> • Duur van het programma (bijv. 2:40). • Uitsteltijd (bijv. 30' of 2h). • Einde cyclus (□). • Waarschuwingcode (bijv. E20). • Indicatie van het totale aantal bedrijfsuren van het apparaat. Raadpleeg het gedeelte "Teller werktijden" in de paragraaf "Beschrijving bedieningspaneel" voor meer informatie.
	Indicatielampje van wasfase. Deze knippert tijdens de voorwas en de wasfase.
	Indicatielampje spoelfase. Knippert tijdens de spoelfase.
	De aanduiding + verschijnt als de Extra spoelen-optie geactiveerd wordt
	Controlelampje centrifugeer- en afvoefase. Knippert tijdens het centrifugeren en afvoeren.
	Controlelampje trommelreiniging. Dit is een aanbeveling om de trommelreiniging uit te voeren. Raadpleeg het gedeelte 'Reinigen van de trommel' in de paragraaf 'Onderhoud en reiniging' voor meer informatie.
	Controlelampje kinderbeveiliging.
1400	Controlelampje toerental.



	Controlelampje Spoelstop.
	Controlelampje extra stil.
	Het temperatuurgebied: Controlelampje temperatuur Aanduiding koud water
	Hoeveelheidsindicator vloeistofadditieven (zie paragraaf "De AutoDosis").
	AutoDose reservoir vloeibaar wasmiddel. Wanneer het oplicht, doseert het apparaat automatisch de hoeveelheid wasmiddel.
	AutoDose controlelampje reservoir wasverzachter. Wanneer het oplicht, doseert het apparaat automatisch de hoeveelheid wasverzachter.
OFF	AutoDose-status controlelampje. Het licht op wanneer de AutoDose-functie voor toevoegingsmiddelen is uitgeschakeld.
	Controlelampje van gekoppelde modus. Het licht op wanneer beide compartimenten zijn gekoppeld en met hetzelfde wasmiddel zijn gevuld. AutoDose-functie voor verzachter is uitgeschakeld.
+ -	Deze controlelampjes verschijnen naast controlelampjes van de wasmiddeltank  en verzachertank  bij het verhogen of verlagen van de automatische dosering van het wasmiddel of de wasverzachter.

8. VOOR HET EERSTE GEBRUIK



Tijdens de installatie of voordat u het apparaat voor het eerst gebruikt, kunt u wat water in het apparaat waarnemen. Dit is restwater dat in het apparaat is achtergebleven nadat in de fabriek een volledige functietest werd uitgevoerd om te garanderen dat het apparaat in perfect functionerende staat aan de klant wordt geleverd en is geen reden voor ongerustheid.

1. Zorg ervoor dat alle transportbouten uit het apparaat zijn verwijderd.
2. Zorg ervoor dat er stroom aanwezig is en dat de waterkraan openstaat.

3. Zorg ervoor dat u de AutoDose-tanks vult met vloeibaar wasmiddel  en wasverzachter . Raadpleeg de paragraaf "AutoDose basisinstellingen" in het hoofdstuk "De AutoDose technologie".
4. Giet 2 liter water in de trommel. Deze handeling activeert het afvoersysteem.
5. Stel het programma voor katoen in op de hoogste temperatuur zonder wasgoed in de trommel en start het programma. Dit verwijdert al het mogelijke vuil uit de trommel en de kuip.

9. DE AUTODOSE TECHNOLOGIE (AUTOMATISCH DOSEREN)



Lees dit hoofdstuk aandachtig.

9.1 Inleiding

De juiste dosering wasmiddel en wasverzachter zorgt voor een betere

verzorging van de was en zorgt voor goede wasprestaties.

Te veel wasmiddel beschadigt uw kleding en te weinig zorgt niet voor goede wasprestaties.

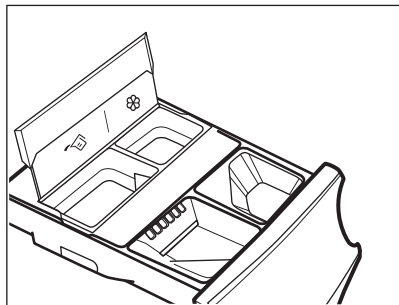

Dit apparaat is uitgerust met een automatisch doseersysteem dat automatisch de juiste dosering wasmiddel en wasverzachter kan leveren om de integriteit van de stof en de kleurhelderheid te behouden.





 AutoDose tank met vloeibaar wasmiddel.

 AutoDose reservoir wasverzachter.

Het apparaat is door de fabriek vooraf ingesteld zodat het geschikt is voor de meeste gebruikersgewoenten.

Zodra het programma is gestart, zal het apparaat automatisch de juiste hoeveelheid wasmiddel en verzachter vrijgeven, afhankelijk van de werkelijke wasgoedlading, als AutoDose is geactiveerd en de indicatoren  en/of  zichtbaar zijn op het display.



Bij sommige programma's is AutoDose uitgeschakeld (de indicatielampjes  en/of  worden niet weergegeven en het display toont **OFF**) omdat er kledingstukken zijn die speciale wasmiddelen of behandelingen vereisen. In dit geval giet je het wasmiddel en andere behandelingen in het juiste handmatige vulcompartment. Raadpleeg "AutoDose en opties compatibiliteit met programma's" in het hoofdstuk "Programma's".



Verdere uitleg over AutoDose en activering van geavanceerde instellingen is beschikbaar bij het downloaden van de APP.

9.2 Wasmiddellade met AutoDose tanks en handmatige compartimenten



Volg bij het gebruik van wasmiddelen en andere behandelingen altijd de aanwijzingen op de verpakking van de wasproducten. Hoe dan ook adviseren we om het aangegeven maximumniveau in elk vakje niet (**MAX**) te overschrijden.

Als beide AutoDose tanks zijn ingeschakeld in het ingestelde programma, worden het vloeibare wasmiddel en de wasverzachter automatisch geladen.

Als een van de AutoDose tanks of beide tanks uitgeschakeld zijn (OFF) in het ingestelde programma, moet het wasmiddel handmatig worden toegevoegd.

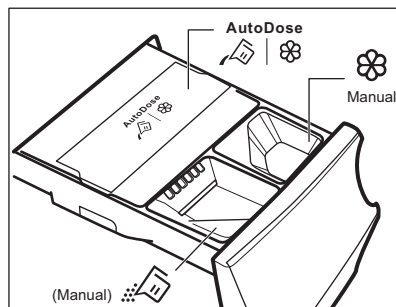

-   AutoDose tanks voor **vloeibaar wasmiddel**  en **wasverzachter** .



WAARSCHUWING!

Plaats geen waspoeder in het AutoDose compartiment.

-  Handmatig vak voor wasfase: **poeder of vloeibaar wasmiddel.**



Zorg er bij gebruik van vloeibare wasmiddelen voor dat het **speciale bakje voor vloeibare wasmiddelen** is geplaatst. Zie de paragraaf "Wasmiddel en additieven handmatig vullen" in dit hoofdstuk. De container voor vloeibaar wasmiddel wordt in de trommel geleverd.

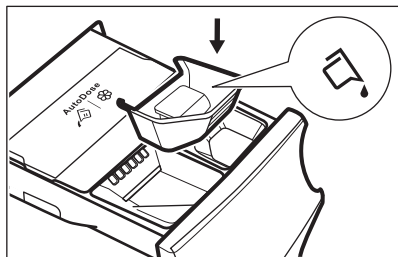

- **Manual** Handmatig compartiment voor **vloeibare** additieven (wasverzachter, wasconditioner, stijfjel).
- **MAX** Maximumniveau voor hoeveelheid wasmiddelen/additieven.

9.3 AutoDose basisinstellingen

De vooraf ingestelde fabrieksdoseringen voor een grote lading zijn 90 ml voor wasmiddeltank en 25 ml voor wasverzachtertank: de optimale configuratie om aan de meeste gebruiksomstandigheden te voldoen. Het apparaat gebruikt deze instellingen om de precieze dosering voor elke wasbeurt te berekenen op basis van de grootte van de lading.

Echter, onder extreme omstandigheden (zeer zacht of zeer hard water) en met een bepaald

type wasmiddel (zoals supercompact), raden we aan om de vooraf ingestelde dosering aan te passen door de aanduiding op de wasmiddel- en wasverzachtercontainer te volgen: bij gebruik van supercompact wasmiddel kan het nodig zijn om de vooraf ingestelde dosering aanzienlijk te verlagen.

Als de wasresultaten niet bevredigend zijn of er te veel schuim is tijdens het wassen, moet u deze fabrieksinstelling mogelijk wijzigen. Lees in de paragraaf 'AutoDose configuratiemodus' hoe u de basisinstelling wijzigt, maar doe eerst de volgende zaken:

1. **Identificeer het waterhardheidsniveau.**

Controleer de waterhardheid in uw omgeving. De niveaus worden over het algemeen aangeduid als: zacht, medium en hard.

Neem indien vereist contact op met uw plaatselijke waterleidingsbedrijf voor info over de hardheid in uw regio.

2. **Identificeer de aangepaste dosering van het wasmiddel.**

Controleer het etiket in de wasmiddel-/wasverzachter-containers en raadpleeg de te gebruiken hoeveelheid. Voor het wasmiddel is de aanbevolen hoeveelheid wasmiddel de combinatie van drie verschillende factoren:

- Waterhardheidsniveau (zie onderstaande tabel);
- Normaal vervuilingsniveau;
- Nominale capaciteit van het apparaat (bv. maximaal laadvermogen 8 kg).
Als de nominale capaciteit op het etiket van de wasmiddeldoos verwijst naar apparaten met een lagere capaciteit, moet de aangepaste dosering met 20% worden verhoogd, waarbij wordt uitgegaan van de voorgestelde dosering.



Als voorbeeld voor een machine met een nominale capaciteit van 8 kg, gemiddeld water, normaal bodemniveau wordt de dosering herkend aan de kruising in de dosering op het etiket van het wasmiddel.

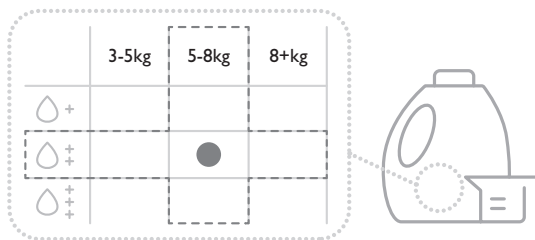

Waterhardheidsniveaus

Niveaus	Waterhardheidsklasse				
	°f ¹⁾	°d ²⁾	°e ³⁾	mmol/l	ppm
Zacht	<15	<8	<10	<1.4	<140
Medium ⁴⁾	15 - 25	8 - 14	0 - 17	1.5 - 2.5	150 - 250
Hard	>25	>14	>17	>2.5	>250

1) Franse graden

2) Duitse graden

3) Engelse graden

4) Fabriekinstelling geschikt voor de meeste gebruiksomstandigheden.

9.4 AutoDose configuratiemodus



Ga naar de AutoDose configuratiemodus voordat u verder gaat met het instellen van een programma. De configuratiemodus kan mogelijk tijdelijke instellingen annuleren.

1. Druk een paar seconden op de knop Aan/Uit - Marche/Arrêt om het apparaat in te schakelen.
2. Wacht circa 10 seconden voor een interne controle van het apparaat.
3. Om naar de configuratiemodus te gaan, houdt u de Temp. knoppen Centrifugeren - Essorage en een paar seconden tegelijkertijd ingedrukt totdat **SEt** de knipperende lampjes van de wasmiddeltank en de wasverzachertank op het display verschijnen. Na 10 seconden zonder

interactie met het bedieningspaneel verlaat het apparaat de configuratiemodus.

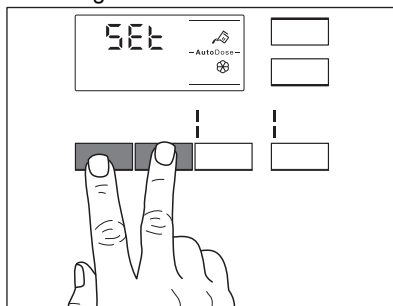

4. Raak gerelateerde tankknoppen aan om de functie uit en aan te zetten. Het display toont UIT wanneer een tank is uitgeschakeld of toont het tanklampje wanneer deze is ingeschakeld.

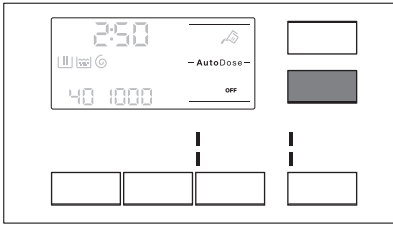

5. Om de basisdosering in te stellen, raakt u de bijbehorende tankknoppen aan totdat de standaarddosering van wasproduct en twee pijlen onderaan het scherm verschijnen. Raak herhaaldelijk de Temp. knop aan om de dosering te verlagen en de Centrifugeren - Essorage knop om deze te verhogen: de minimale stap is 1 ml (elke enkele stap) of 10 ml (wanneer de knop wordt ingedrukt).

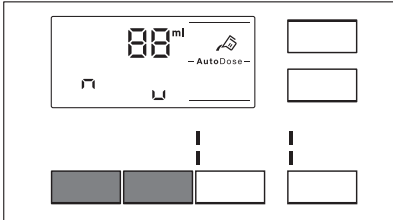

6. Na ongeveer 10 seconden keert het display terug naar het programma-informatiescherm of houd de Temp. en de Centrifugeren - Essorage-knoppen opnieuw ingedrukt om onmiddellijk af te sluiten.

9.5 Vullen van het wasmiddel en additieven in AutoDose-system



Gelieve "Wasmiddelen en andere behandelingen" te lezen in het hoofdstuk "Praktische tips".



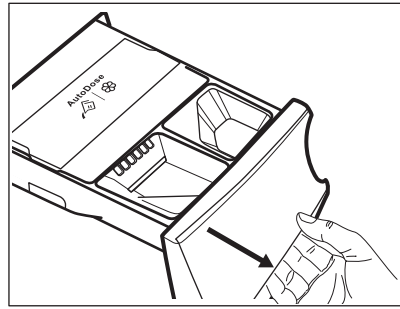

We adviseren om het aangegeven maximumniveau niet te overschrijden (**MAX**).

1. Open het wasmiddeldoseerbakje.

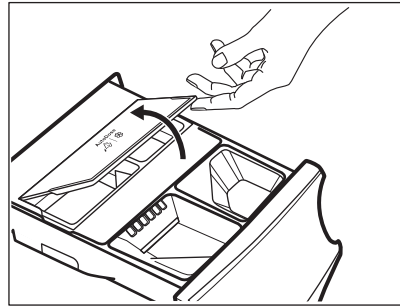

2. Til het deksel van AutoDose op.



3. Giet voorzichtig alleen vloeibaar wasmiddel in de AutoDose wasmiddeltank . Vul tot het maximaal aangegeven niveau **MAX**.

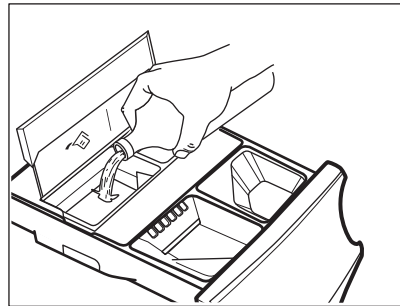

4. Giet voorzichtig alleen vloeibare wasverzachter in de AutoDose wasverzachtertank . Vul tot het maximaal aangegeven niveau **MAX**.

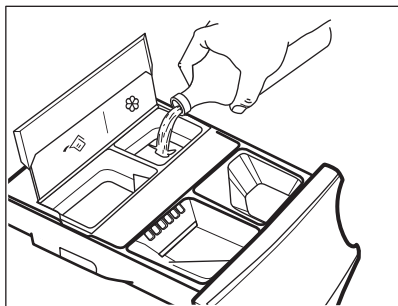

5. Laat het AutoDose deksel zakken.

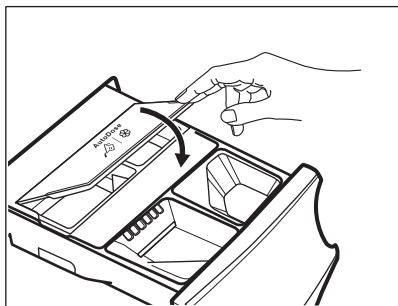

6. Sluit de wasmiddellade voorzichtig, totdat u die hoort klikken.

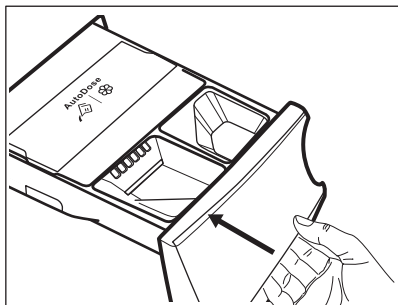

9.6 AutoDose indicatie laag niveau



Vul de AutoDose-tanks niet bij, tenzij apparaten aangeven dat één of beide tanks leeg zijn.

Wanneer de geactiveerde tank een laag niveau van wasmiddel bereikt, knippert het bijbehorende controlelampje langzaam en continu op het display.

Het knippert niet meer wanneer het compartiment is bijgevuld.

Als de tank niet wordt bijgevuld, stopt het controlelampje zodra een programma is gestart met knipperen en blijft het constant branden. Zodra het programma klaar is, begint het opnieuw te knipperen.

Tenzij AutoDose is uitgeschakeld (OFF), wordt de ingestelde dosering voor dat compartiment, als een compartiment een laag niveau heeft bereikt, door het display gedurende een paar seconden weergegeven telkens wanneer de lade wordt geopend, om te herinneren dat navulling nodig is.

Als in beide tanks het wasmiddelniveau laag is, knipperen beide controlelampjes, maar wordt alleen de ingestelde dosering voor het wasmiddel weergegeven.



Als de tanks worden gevuld voordat het apparaat voor het eerst wordt ingeschakeld, zal het AutoDose-controlelampje niet knipperen.



LET OP!

De navulling van de tanks moet worden uitgevoerd met hetzelfde merk en type wasmiddel/wasverzachter/additieven die eerder zijn gebruikt, anders moeten de tanks worden gereinigd voordat ze worden bijgevuld.

9.7 Overschakelen van AutoDose naar handmatige dosering

Het is mogelijk om de AutoDose-functie voor één of beide tanks uit te schakelen door op het bijbehorende knopsymbool te drukken.

Voorbeeld:

- Om de wasverzachtertank uit te schakelen, drukt u op de -knop totdat het display **OFF** toont.

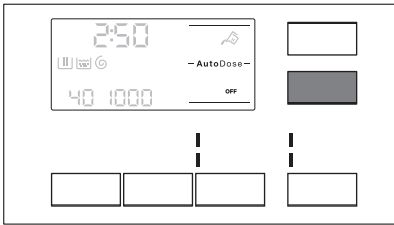

- Als u een ander wasmiddel moet gebruiken dan de wasmiddelen die in AutoDose-tanks aanwezig zijn, kunt u de reinigingstank uitschakelen door op de -knop te drukken totdat het display **OFF** toont.

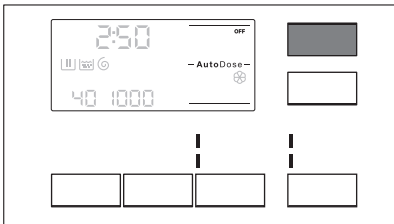

9.8 Uitschakelen van AutoDose

Als u de compartimenten liever gebruikt voor handmatig vullen als standaardkeuze, kunt u de AutoDose-tanks volledig deactiveren. Zodra u naar de AutoDose-configuratiemodus bent gegaan door te drukken op de knoppen Temp. en Centrifugereren - Essorage:

1. Tik op de -knop of op de -knop totdat het display **OFF** toont: de AutoDose is volledig uitgesloten voor gerelateerde tank of beide.

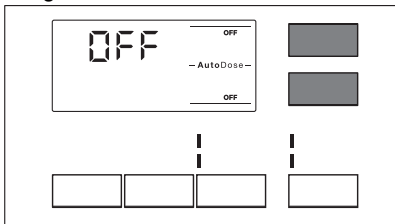

2. Na ongeveer 10 seconden keert het display terug naar het programma-informatiescherm.

9.9 Wasmiddel en aanvullende middelen handmatig vullen

Het kan nodig zijn om een ander wasmiddel of andere wasverzachter te gebruiken dan die die in de AutoDose-tanks gebruikt worden. Zorg er eerst voor dat de AutoDose-tanks uitgeschakeld zijn en giet vervolgens het wasmiddel en/of andere behandelingen in de handmatige compartimenten.



Overschrijd het aangegeven maximumniveau niet (**MAX**).

1. Open het wasmiddeldoseerbakje.

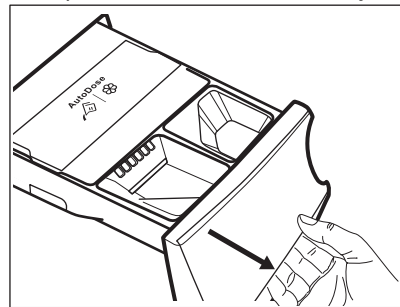

2. Doe het waspoeder in het vak . Zie bij gebruik van vloeibaar wasmiddel "Handmatig vullen van het vloeibare wasmiddel".

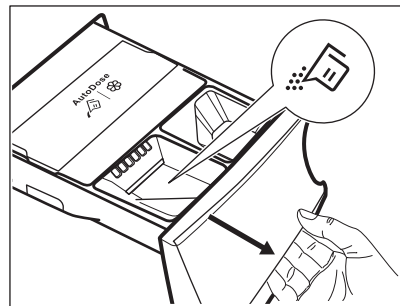

3. Doe desgewenst een wasverzachter in het vakje Manual.

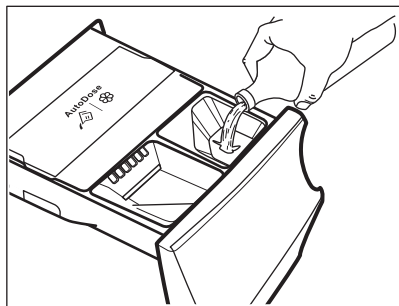

4. Sluit de wasmiddellade voorzichtig, totdat u die hoort klikken.

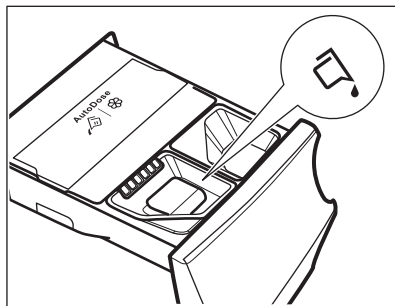

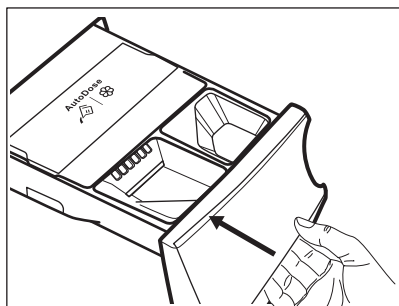

3. Sluit de wasmiddellade voorzichtig, totdat u die hoort klikken.

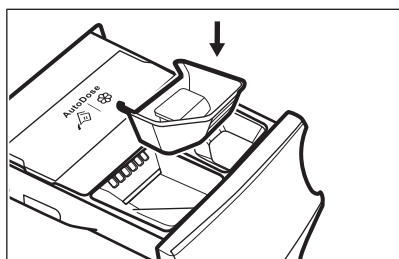
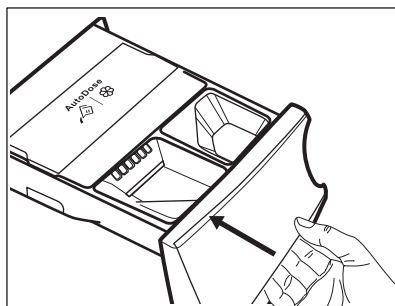

Vloeibaar wasmiddel handmatig vullen

1. Plaats de container voor vloeibaar wasmiddel.



2. Giet het vloeibare wasmiddel in het vakje .



Als de machine langer dan 4 weken niet wordt gebruikt met gevulde tanks, kan het wasmiddel of de verzachter kleverig worden of uitdrogen. Het is nodig om de lade te reinigen zoals aangegeven in het hoofdstuk 'Verzorging en reiniging'.

9.10 Aanduiding open lade

Wanneer er een programma bezig is, moet de wasmiddellade altijd gesloten zijn.

Een sensor in de lade detecteert of de lade open is (of niet goed gesloten) terwijl het programma bezig is. In dat geval wordt het apparaat onmiddellijk gepauzeerd.

Als u op de Start/Pauze - Départ/Pause -knop drukt, hoort u een foutgeluid en wordt alles op het scherm uitgeschakeld, behalve de AutoDose-lampjes die enkele seconden blijven branden. Vervolgens keert het display terug naar de vorige gepauzeerde status.

Dat gebeurt zelfs als de gebruiker AutoDose heeft uitgeschakeld.

Om het programma opnieuw op te starten, moet u ervoor zorgen dat de lade goed

gesloten is en drukt u op de knop Start/Pauze - Départ/Pause .

10. PROGRAMMA'S

10.1 Programmatafel

Wasprogramma's



De programma's worden in deze tabel beschreven in de volgorde van de keuzeknop van boven naar beneden.



Programma	Programmabeschrijving
MixLoad 69min	Katoen en gemengde synthetische stoffen. Ideaal om je dagelijkse lading in een korte tijd te wassen, voor een betere verzorging van je kleding en een goede reiniging al op 30°C.
Eco 40-60	Lage energiecycclus voor katoen. Verlaagt de temperatuur en verlengt de tijd om goede wasresultaten te bereiken.
Katoen - Coton	Witte en gekleurde katoenen stoffen. Ideaal voor normaal en zwaar bevuild wasgoed.
Synthetica - Synthétiques	Synthetische of gemengde stoffen. Normaal bevuild.
Fijne was - Délicats	Fijne stoffen zoals acryl, viscose en gemengde stoffen hebben een milde wasbeurt nodig. Normaal bevuild.
Wol - Laine 	Machinewasbestendige wol, handwasbestendige wol en andere stoffen met «handwas»-symbool ¹⁾
20 min. - 3 kg	Katoenen en synthetische kledingstukken die licht vervuild of slechts één keer gedragen zijn.

Outdoor 

Gebruik geen wasverzachter en zorg ervoor dat er geen wasverzachter resten in de wasmiddeldoseerlade achter zijn gebleven.

Buitenkleding, technische kleding, sportkleding, waterbestendige en ademende jassen, jassen met een verwijderbare fleecelaag of binnenvoering. De aanbevolen wasgoedlading is 2,5 kg.

Dit programma kan ook worden gebruikt als herstellende cyclus voor waterafstootbaarheid, die bij uitstek geschikt is voor de behandeling van kleding met een waterafstotende laag. Ga voor deze herstelbehandeling van de waterafstootbaarheid als volgt te werk:

- Giet het wasmiddel in het vakje .
- Schenk een speciaal herstellend middel voor waterafstootbaarheid in het vakje voor de wasverzachter .
- Beperk de wasgoedlading tot 1 kg.





Om de waterafstotende behandeling verder te versterken dien je het wasgoed te drogen in een droger op het Outdoor-droogprogramma (indien beschikbaar en indien het kledingstuk in de droger mag worden gedroogd).



Gebruik geen wasverzachter en zorg ervoor dat er geen wasverzachter resten in de wasmiddeldoseerlade achter zijn gebleven.

Buitenkleding, technische kleding, sportkleding, waterbestendige en ademende jassen, jassen met een verwijderbare fleecelaag of binnenvoering. De aanbevolen wasgoedlading is 2,5 kg. Dit programma kan ook worden gebruikt als herstellende cyclus voor waterafstootbaarheid, die bij uitstek geschikt is voor de behandeling van kleding met een waterafstotende laag. Ga voor deze herstelbehandeling van de waterafstootbaarheid als volgt te werk:

- Giet het wasmiddel in het vakje .
- Schenk een speciaal herstellend middel voor waterafstootbaarheid in het vakje voor de wasverzachter  Manual.
- Beperk de wasgoedlading tot 1 kg.



Om de waterafstotende behandeling verder te versterken dien je het wasgoed te drogen in een droger op het Outdoor-droogprogramma (indien beschikbaar en indien het kledingstuk in de droger mag worden gedroogd).



Programma	Programmabeschrijving
Hygiene 	Witte katoenen stoffen. Dit hoogwaardige wasprogramma in combinatie met stoomdamp, verwijdert meer dan 99,99% van bacteriën en virussen ²⁾ de temperatuur gedurende de wasfase boven de 60°C houden; met een extra actie op de vezels dankzij een dampfase, een verbeterde spoelfase zorgt voor een goede verwijdering van wasmiddel en resten van micro-organismen. Dit programma zorgt ook voor een goede vermindering van pollen/allergene items.
Machine clean	Onderhoudscyclus met heet water om de trommel te reinigen en op te frissen en resten te verwijderen die geuren kunnen veroorzaken. Verwijder voordat u deze cyclus laat draaien alle voorwerpen uit de trommel. Schenk een kop bleekmiddel of wasmachine-reiniger in het wasfase-vak voor waspoeder. NOOIT tegelijkertijd gebruiken ³⁾

1) Tijdens deze cyclus draait de trommel langzaam om te zorgen voor een zacht wasproces. Het kan lijken alsof de trommel niet draait of niet goed draait, maar dat is normaal voor dit programma.

2) Getest op Staphylococcus aureus, Enterococcus faecium, Candida albicans, Pseudomonas aeruginosa en MS2 Bacteriophage in externe test uitgevoerd door Swisstatest Testmaterialien AG in 2021 (testrapport nr. 202120117).

3) Na het reinigen van de trommel moet nog een spoelcyclus met een lege trommel zonder wasmiddel worden gedraaid om enige resten van waspoeder met bleekmiddel te verwijderen.

Programmatemperatuur, maximaal centrifugeertoerental en maximale belading

Programma	Standaardtemperatuur Temperatuurbereik	Referentie centrifugeersnelheid Bereik centrifugeersnelheid	Maximale lading
MixLoad 69min	30 °C 60 °C - 30 °C	1400 tpm 1400 tpm - 400 tpm	5 kg
Eco 40-60	40 °C ¹⁾	1400 tpm 1400 tpm - 400 tpm	8 kg
Katoen - Coton	40°C 95°C - koud	1400 tpm 1400 tpm - 400 tpm	8 kg
Synthetica - Synthétiques	40 °C 60 °C - Koud	1200 tpm 1200 tpm - 400 tpm	4 kg
Fijne was - Délicats	30 °C 40 °C - Koud	800 tpm 1200 tpm - 400 tpm	2 kg
 Wol - Laine	40 °C 40 °C - Koud	1200 tpm 1200 tpm - 400 tpm	1,5 kg
20 min. - 3 kg	30 °C 40 °C - 30 °C	1200 tpm 1200 tpm - 400 tpm	3 kg
 Outdoor	30 °C 40 °C - Koud	1200 tpm 1200 tpm - 400 tpm	2,5 kg ²⁾ 1 kg ³⁾
Hygiene 	60°C	1400 tpm 1400 tpm - 400 tpm	8 kg

Programma	Standaardtemperatuur Temperatuurbereik	Referentie centrifugeersnelheid Bereik centrifugeersnelheid	Maximale lading
Machine clean	60°C	1200 tpm (1200 - 400)	-







1) Volgens Verordening (EU) 2019/2023 van de Com missie kan dit programma bij 40 °C normaal bevuild katoenen wasgoed dat wasbaar is verklaard bij 40 °C of 60 °C, samen in dezelfde cyclus reinigen.







Voor de bereikte temperatuur in het wasgoed, de duur van het programma en andere gegevens wordt verwezen naar het hoofdstuk 'Verbruikswaarden'.
De meest efficiënte programma's op het gebied van energieverbruik zijn over het algemeen programma's die presteren bij lagere temperaturen en een langere duur.

- 2) Wasprogramma.
- 3) Wasprogramma en waterdichtheidsbehandeling.

Opties inzake compatibiliteit met programma's

Programma	MixLoad 69min	Eco 40-60	Katoen - Coton	Synthetica - Synthétiques	Fijne was - Délicats	Wol - Laine 	20 min. - 3 kg	Outdoor 	Hygiene 	Machine clean
AutoDose										
 AutoDose Wasmiddel	■	■	■	■	■	■	■	■	■	■
 AutoDose Wasverzachter	■	■	■	■	■	■	■		■	
Overig										
Centrifugeren - Essorage	■	■	■	■	■	■	■	■	■	■
	■	■	■	■	■	■		■	■	
 dB	■		■	■	■					
Intensief - Intensif ¹⁾			■	■					■	
Voorwas - Prélavage			■	■						■



Programma	MixLoad 69min	Eco 40-60	Katoen - Coton	Synthetica - Synthétiques	Fijne was - Délicats	Wol - Laine 	20 min. - 3 kg	Outdoor 	Hygiene 	Machine clean
Extra spoelgang	■		■	■	■			■	■	
Alleen spoelen - Rinçage	■		■	■	■	■	■	■	■	
Centrif./Pompen - Essorage/Vidange	■		■	■	■	■	■	■	■	
Tijd besparen - Gain de temps 2)			■	■	■					
Startuitstel - Départ Différé 	■	■	■	■	■	■	■	■	■	■

1) Deze optie is niet beschikbaar bij een temperatuur lager dan 40°C.

2) Als u de kortste cyclustijd instelt, adviseren wij u de grootte van de lading te verminderen. Het is mogelijk om de volledige lading te gebruiken, maar het wasresultaat kan dan minder bevredigend zijn.

Geschikte wasmiddelen voor wasprogramma's

Programma	Universeel poeder ¹⁾	Universele vloeistof (Liquid Universal)	Vloeistof voor gekleurde was	Fijne was en wol	Speciaal
MixLoad 69min	--	▲	▲	--	--
Eco 40-60	▲	▲	▲	--	--
Katoen - Coton	▲	▲	▲	--	--
Synthetica - Synthétiques	▲	▲	▲	--	--
Fijne was - Délicats	--	--	--	▲	▲
Wol - Laine 	--	--	--	▲	▲
20 min. - 3 kg	--	▲	▲	--	--

Programma	Universeel poeder ¹⁾	Universele vloeistof (Liquid Universal)	Vloeistof voor gekleurde was	Fijne was en wol	Speciaal
Outdoor 	--	▲	▲	--	--
Hygiene 	▲	▲	--	--	▲

1) Bij een temperatuur hoger dan 60 °C wordt het gebruik van waspoeder aanbevolen.

▲ = Aanbevolen

-- = Niet aanbevolen

10.2 De app en aanvullende programma's

Onze app biedt je een ruime keuze aan extra verborgen programma's. Nadat je jouw smartapparaat met het apparaat hebt gekoppeld, kun je het programma kiezen dat het beste op jouw behoeften aansluit. In de app vind je een volledige beschrijving van elk programma.

Beddengoed	Dekbed - Duvet	Spoelen - Rinçage
Overhemden	Gordijnen	Centrifugeren - Es-sorage
Denim	Strijkvrij - Re-passage	Sport
Afvoeren	Fleece	Handdoeken
	Jeans	Werkkleding
	Microvezel	



Programmanamen kunnen zonder voorafgaande kennisgeving worden gewijzigd, afhankelijk van de marktvereisten.

10.3 Woolmark Premium Wool Care - Blauw



De wolwascyclus van deze machine is getest en goedgekeurd door The Woolmark Company voor het wassen van wollen kleding met een wasetiket voor handwas, mits de kledingstukken worden gewassen volgens de instructies op het etiket in het kledingstuk en die van de fabrikant van deze wasmachine. M1512

Het symbool 'Woolmark' is een certificatieteken in verschillende landen.

11. WIFI - CONNECTIVITEITSINSTELLING

In dit hoofdstuk wordt beschreven hoe u het smartapparaat moet aansluiten op het WiFi-netwerk en moet koppelen met mobiele apparaten.

Met behulp van deze functionaliteit kunt u meldingen ontvangen en uw apparaat bedienen en controleren vanaf uw mobiele apparaten.

De wifi-functie is uitgeschakeld als standaard fabrieksinstelling.

Om het apparaat aan te sluiten om alle functies en diensten te kunnen gebruiken hebt u het volgende nodig:

- Draadloos thuisnetwerk met ingeschakelde internetverbinding.

- Mobiel apparaat dat is verbonden met het draadloze netwerk.

Frequentie	2.412 - 2.472 GHz voor de Europese markt
Protocol	IEEE 802.11b/g/n
Maximaal vermogen	<20 dBm

11.1 QR-code op typeplaatje

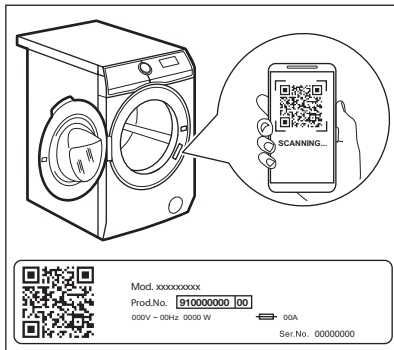

QR-code kan op twee manieren worden gebruikt:

- Scan de QR-code met de ingebouwde camera-app om onze app te downloaden uit de app store op je smartapparaat en volg de vereiste stappen.
- Uw smartapparaat koppelen aan een apparaat om het proces te vereenvoudigen. Scan de QR-code met de in onze app ingebouwde QR-codescanner.

11.2 Installeren en configureren App



Met App kun je jouw wasgoed besturen via een mobiel apparaat. Het bevat een groot aantal programma's, handige functies en productinformatie die perfect op het apparaat zijn afgestemd. Via de app kun je de programma's selecteren die al beschikbaar zijn via het bedieningspaneel van het apparaat, plus extra programma's ontgrendelen die alleen beschikbaar zijn vanaf een mobiel apparaat. Extra programma's kunnen in de loop van de tijd veranderen, samen met nieuwe versies van de app. Het is gepersonaliseerde wasservice - allemaal vanaf je mobiele apparaat.



Om het apparaat te verbinden met de toepassing, ga je ernaast staan met je mobiele apparaat.

Zorg ervoor dat je mobiele apparaat is verbonden met het draadloze netwerk.

1. Ga naar de App Store op uw smartapparaat of scan de QR-code (*zie paragraaf 'QR-code op typeplaatje'*).
2. Download en installeer onze app.
3. Zorg ervoor dat u een Wi-Fi-verbinding met het apparaat heeft. Als dit niet het geval is, leest u de volgende paragraaf 'Configureren van de draadloze verbinding met het apparaat'.
4. Start de toepassing. Selecteer het land en de taal en meld u aan met uw e-mailadres en wachtwoord. Als je nog geen account hebt, maak dan een nieuw account aan waarbij je de instructies volgt in App.
5. Volg de instructies op die de App aangeeft voor het registreren en configureren van het apparaat.

11.3 De draadloze verbinding van de wasmachine configureren

1. Houd de knop Aan/Uit - Marche/Arrêt gedurende een paar seconden ingedrukt om het apparaat in te schakelen. Wacht ongeveer 10 seconden voordat je verdergaat met de draadloze configuratie.

- Houd de AutoDose vloeibaar wasmiddel  en de AutoDose-wasverzachter -knoppen een paar seconden tegelijkertijd ingedrukt totdat er een 'klik' klinkt. Laat de toetsen los. **On** verschijnt 5 seconden op het display en het controlelampje  begint te knipperen.

De draadloze module start op.

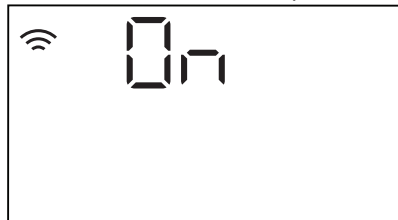

Zorg ervoor dat je APP klaar is voor verbinding.

- Na ongeveer 10 seconden  verschijnt (**Access Point**) op het display.



Het toegangspunt zal gedurende ongeveer 5 minuten open staan.



Zolang het apparaat is geactiveerd, blijft het proberen verbinding te maken met opgeslagen toegangsgegevens totdat de Wi-Fi is gedeactiveerd of de toegangsgegevens opnieuw worden ingesteld.

- Configureer de APP op je smartphone of tablet en volg de instructies om het apparaat aan te sluiten op je Wi-Fi-netwerk.
- Als de connectiviteit is geconfigureerd, staat de indicator  op het display wanneer het programmainformatiescherm terugkeert.





Telkens als u het apparaat inschakelt, duurt het ongeveer 10 seconden voordat het apparaat automatisch op het netwerk wordt aangesloten. Wanneer de indicator  stopt met knipperen, is de verbinding gereed.





Als je de provisioning wilt onderbreken, kun je het apparaat in-/uitschakelen.

Om de draadloze verbinding uit te schakelen, nadat de connectiviteit is geconfigureerd AutoDose vloeibaar

wasmiddel, houd je de  en de AutoDose-wasverzachter -toetsen gedurende een paar seconden tegelijkertijd ingedrukt tot het eerste akoestische signaal. Laat de toetsen los. **OFF** verschijnt 5 seconden op het display.



Als je het apparaat uit- en weer inschakelt, wordt de draadloze verbinding automatisch uitgeschakeld.

De draadloze toegangsgegevens verwijderen, controleer of de wifverbinding is ingeschakeld. Houd de AutoDose vloeibaar wasmiddel  en de AutoDose-wasverzachter -knoppen gedurende minstens 10 seconden tegelijkertijd ingedrukt tot het tweede geluidssignaal: **----** op het display.

11.4 Starten op afstand

Met de Starten op afstand-functie kunt u een cyclus starten via de afstandsbediening.



De afstandsbediening wordt automatisch geactiveerd wanneer u op de Start/Pauze - Départ/Pauze -knop drukt om het programma te starten, maar het is ook mogelijk om op afstand een wasprogramma te starten. Deze functie wordt gedeactiveerd wanneer de deur open is.

Wanneer de app is geïnstalleerd en de draadloze verbinding is voltooid, kunt u de Starten op afstand-functie activeren:

1. Tik op de Op afstand -knop en het controlelampje knippert een paar seconden op het display.



2. Tik op de knop Start/Pauze - Départ/Pauze om de functie "Starten op afstand" te activeren voordat het controlelampje stopt met knipperen.

De controlelampjes en verschijnen op het programmaoverzichtsscherm en de deur wordt vergrendeld. Nu is het mogelijk om het programma op afstand te starten.



Wanneer u de toets Start/Pauze - Départ/Pauze aanraakt nadat het controlelampje stopt met knipperen, wordt de Starten op afstand-functie niet geactiveerd, maar start het ingestelde programma.

Om de Starten op afstand-functie te verwijderen, tikt u op de Op afstand -toets

en bevestigt u dit door op de Start/Pauze - Départ/Pauze -toets te drukken.

11.5 Over-the-air-update

De app kan een update voorstellen voor uw apparaat.

De update wordt alleen via de app geaccepteerd.

Als er een programma loopt, meldt de app dat de update aan het einde van het programma start.

Tijdens de update verschijnt op het apparaat op het display.

Schakel het apparaat niet uit of trek de stekker niet uit het stopcontact tijdens het bijwerken.

Het apparaat zal weer bruikbaar zijn aan het einde van de update, zonder enige kennisgeving over een succesvolle update.

Als er een fout optreedt, verschijnt op het apparaat op het display: druk op een willekeurige knop of draai aan de knop om terug te keren naar normaal gebruik.

11.6 Wifi altijd aan

De functie "Wifi altijd aan" is beschikbaar in de app.

Deze functie houdt het apparaat verbonden met het netwerk, zelfs als het apparaat is uitgeschakeld.

Het indicatielampje gaat met tussenpozen aan en uit (1 seconde aan, 5 seconden uit).

Het is mogelijk om het apparaat in te schakelen door op de Aan/Uit - Marche/Arrêt toets te drukken of via de app.



De functie "Wifi altijd aan" kan uw energieverbruik beïnvloeden.

12. DAGELIJKS GEBRUIK

WAARSCHUWING!

Raadpleeg de hoofdstukken Veiligheid.

12.1 Het apparaat inschakelen

1. Steek de stekker in het stopcontact.
2. Open de waterkraan.
3. Druk een paar seconden op de knop Aan/Uit - Marche/Arrêt om het apparaat in te schakelen.

Er klinkt een korte toon (indien ingeschakeld). De programmakeuzeknop wordt automatisch ingesteld op het standaardprogramma.

Het display toont de programmaduur, de maximale lading (slechts enkele seconden), de standaardtemperatuur, de standaardcentrifugeersnelheid en de aanduidingen van de fasen waaruit het programma bestaat.

12.2 Wasgoed in de machine doen

1. Open de deur van het apparaat.
2. Schud de artikelen goed door elkaar voordat je ze in de machine stopt.
3. Doe het wasgoed een voor een in de trommel.

Zorg ervoor dat u niet te veel was in de trommel doet.

4. Sluit de deur stevig.

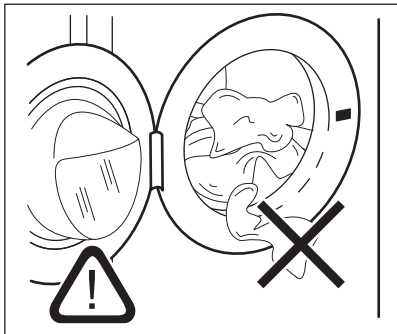

LET OP!

Controleer of er geen wasgoed tussen het deurrubber en de deur blijft zitten. Hierdoor kan waterlekage en/of schade aan het wasgoed ontstaan.

LET OP!

Het wassen van zwaar geoliede, vette vlekken kan leiden tot beschadiging van rubberen onderdelen van het apparaat.

12.3 Een programma kiezen



Als je de automatische dosering van het wasmiddel of de wasverzachter wilt wijzigen, ga je naar de AutoDose-configuratiemodus voordat je verder gaat met het instellen van een programma. De configuratiemodus kan mogelijk tijdelijke instellingen annuleren. Raadpleeg de paragraaf "AutoDose-configuratiemodus" in het hoofdstuk "De AutoDose Technologie (Automatisch doseren)".

1. Draai de programmaknop op het gewenste wasprogramma. Het bijbehorende controlelampje gaat branden.

Het controlelampje van de knop Start/Pauze - Départ/Pause knippert.

Het display toont een indicatieve programmaduur, de maximale aangegeven lading voor het ingestelde programma (slechts voor een paar seconden), de standaardtemperatuur, de standaardcentrifugeersnelheid en de wasfaseaanduidingen (indien beschikbaar).

2. Om de temperatuur en/of de centrifugesnelheid te wijzigen, raak je de bijbehorende toetsen aan.
3. Stel indien gewenst een of meer opties in door de desbetreffende knoppen aan te raken. De bijhorende aanduidingen gaan vervolgens aan in het display en de aangegeven informatie wijzigt.



Als een keuze **niet mogelijk** is, gaat het controlelampje niet aan en klinkt er een geluidssignaal.

12.4 Een programma starten met een uitgestelde start

1. Druk herhaaldelijk op de toets Startuitstel - Départ Différé totdat het display de gewenste uitsteltijd weergeeft. Het indicatielampje  gaat aan.
2. Druk op de knop Start/Pauze - Départ/Pauze.

Het aftellen van de uitgestelde start wordt op het display weergegeven.

Als het aftelproces voltooid is, wordt het programma gestart.



De ProSense schatting begint nadat het aftellen is beëindigd.

Het annuleren van de uitgestelde start als het afstellen is begonnen

De uitgestelde start annuleren:

1. Druk op de knop Start/Pauze - Départ/Pauze om het apparaat te pauzeren. Het bijbehorende indicatielampje knippert.
2. Druk herhaaldelijk op de knop Startuitstel - Départ Différé totdat het display  weergeeft.
3. Druk nogmaals op toets Start/Pauze - Départ/Pauze om het programma onmiddellijk te starten.

Het wijzigen van de uitgestelde start als het afstellen is begonnen

De uitgestelde start wijzigen:

1. Druk op de knop Start/Pauze - Départ/Pauze om het apparaat te pauzeren. Het bijbehorende indicatielampje knippert.
2. Druk herhaaldelijk op de toets Startuitstel - Départ Différé totdat het display de gewenste uitsteltijd weergeeft.
3. Druk nogmaals op toets Start/Pauze - Départ/Pauze om het aftellen opnieuw te laten beginnen.

12.5 Een programma starten



WAARSCHUWING!

Controleer of het afwasmiddeldoseerbakje goed gesloten is. Anders begint het programma niet.

Raak de Start/Pauze - Départ/Pauze toets aan om het programma te starten. Het bijbehorende indicatielampje stopt met knipperen en blijft branden. Op het display begint het indicatielampje van de werkingsfase te knipperen. Het programma start en de deur wordt vergrendeld. Op het display verschijnt het indicatielampje .





De afvoerpomp gaat in werking kort voordat het apparaat zich met water vult.

12.6 De ProSense ladingdetectie



De programmaduur in het display is van toepassing op een **middelmatige/grote lading**.

Nadat je de Start/Pauze - Départ/Pauze-knop aangeraakt hebt, gaat de aanduiding voor de maximaal bepaalde lading uit, knippert het controlelampje  en begint ProSense met de detectie van de lading van het wasgoed:

1. Het toestel detecteert de lading in de eerste 30 seconden: het controlelampje  gaat aan en het controlelampje **kg** knippert, de trommel draait kort.
2. Het apparaat past de programmaduur automatisch aan de lading aan, om in de kortst mogelijke tijd perfecte wasresultaten te krijgen. De programmaduur kan langer of korter worden. Aan het einde van de ladingdetectie, als de wasgoedlading lager is dan het aangegeven maximumgewicht voor het geselecteerde programma, toont het display de nieuwe programmaduur. Na nog eens 30 seconden gaat de watertoevoer stromen.

In het geval er na de ladingdetectie **een overladen trommel** blijkt te zijn, is het controlelampje **kg** permanent aan en is het controlelampje **MAX** op het display aan het knipperen.

In dit geval is het gedurende 30 seconden mogelijk om het apparaat te pauzeren en de overtollige kledingstukken te verwijderen.

Raak, na eenmaal de overtollige kleding te hebben verwijderd, de toets Start/Pauze - Départ/Pause aan om het programma weer te starten. De ProSense-fase kan tot driemaal toe worden herhaald (zie punt 1).

Belangrijk! Als de hoeveelheid wasgoed niet wordt verminderd, gaat het wasprogramma ondanks teveel lading toch van start. In dit geval kun je niet de beste wasresultaten verwachten.



Circa 20 minuten na de start van het programma kan de programmaduur afhankelijk van de capaciteit van de wateropname van de stoffen weer worden aangepast.



De ProSense-detectie wordt alleen uitgevoerd met volledige wasprogramma's (zonder geselecteerde overslafase).



De ProSense is niet beschikbaar bij sommige programma's zoals: Wol - Laine, Spoelen - Rinçage, en Centrifugeren - Essorageprogramma's met korte cycli.

12.7 Programmafase-indicatielampjes

Als het programma start, knippert de aanduiding van de draaiende fase en de andere faseaanduidingen branden.

De was- of voorwasfase is bijv. bezig:



Als de fase is voltooid, stopt de bijhorende aanduiding met knipperen en gaat continu branden. De volgende aanduiding begint te knipperen.

De spoelfase is bijv. bezig:



12.8 Een programma onderbreken en de opties wijzigen

U kunt als een programma bezig is **maar een paar** opties wijzigen:

1. Druk op toets Start/Pauze - Départ/Pause.

Het bijbehorende indicatielampje knippert.

2. Wijzig de opties. De weergegeven informatie in het display wijzigt overeenkomstig.
3. Druk nogmaals op toets Start/Pauze - Départ/Pause.

Het wasprogramma gaat verder.

12.9 Draaiend programma annuleren

1. Druk op de Aan/Uit - Marche/Arrêt toets om het programma te annuleren en om het apparaat uit te schakelen.
2. Druk opnieuw op de Aan/Uit - Marche/Arrêt toets om het apparaat in te schakelen.

Nu kunt u een nieuw wasprogramma kiezen.



Als de ProSense-fase al voltooid is en de machine al met water gevuld wordt, begint het nieuwe programma **zonder herhaling van de ProSense-fase**. Het water en wasmiddel worden niet weggepompt om verspilling te voorkomen. De display toont de maximumduur van het programma en werkt dit 20 minuten na de start van het nieuwe programma bij.

12.10 Openen van de deur - kledingstukken toevoegen

Als een programma of het startuistel in werking is, is de deur van de wasmachine vergrendeld.



Als de temperatuur en het waterniveau in de trommel te hoog zijn en/of de trommel nog draait, kunt u de deur niet openen.

1. Druk op de knop Start/Pauze - Départ/Pauze .

Op het display gaat het indicatielampje van de deurvergrendeling uit.

2. Open de deur van het apparaat. Indien nodig kunt u items toevoegen of uitnemen.

3. Sluit de deur en druk op de toets Start/Pauze - Départ/Pauze .

Het programma of startuitstel gaat verder.

4. De deur kan worden geopend wanneer het programma is voltooid. U kunt ook een centrifugeer- of afvoerprogramma/-optie instellen en dan op de knop Start/Pauze - Départ/Pauze drukken. Als de centrifugeer- en afvoerprogramma's niet beschikbaar zijn in de programmakeuzeknop, kunnen ze worden ingesteld via App.

12.11 Einde van het programma

Als het programma is afgelopen, stopt het apparaat automatisch. De akoestische signalen werken (als deze actief zijn).

In het display gaan alle wasfaseaanduidingen continu branden en toont de tijdzone .

Het lampje van Start/Pauze - Départ/Pauze - toets gaat uit.

De deur ontgrendelt en de aanduiding  gaat uit.

1. Druk op de knop Aan/Uit - Marche/Arrêt om het apparaat uit te zetten.

Vijf minuten na afloop van het programma schakelt energiebesparingsfunctie het apparaat automatisch uit.







Als u het apparaat weer inschakelt, wordt Eco 40-60 voorgesteld als standaardprogramma. Draai aan de programmaknop om een nieuwe cyclus in te stellen.

2. Haal het wasgoed uit het apparaat.
3. Zorg ervoor dat de trommel leeg is.



4. Laat de deur en de wasmiddeldoseerlade iets openstaan om de vorming van schimmel en onaangename geuren te voorkomen.
5. Draai de waterkraan dicht.



12.12 Laat het water weglopen na afloop van de cyclus

Indien u een programma heeft gekozen of een optie die het water van de laatste speelbeurt niet wegpompt, wordt het programma voltooid, maar:

- Het display toont de aanduiding , de optieaanduiding  of  en de aanduiding van vergrendelde deur . Het indicatielampje van de draaiende fase  knippert.
- De trommel draait nog regelmatig om kreukvorming van het wasgoed te voorkomen.
- De deur blijft vergrendeld.
- U moet het water afvoeren om de deur te kunnen openen:

1. Raak indien nodig de toets Centrifugereren - Essorage aan om het centrifugeertoerental dat door het apparaat wordt voorgesteld te verlagen.
2. Druk op toets Start/Pauze - Départ/Pauze:

- Indien u  heeft ingesteld, pompt het apparaat het water weg en gaat centrifugereren.
- Indien u  heeft ingesteld, pompt het apparaat alleen het water weg.

De optieaanduiding  of  gaat uit, terwijl de aanduiding  knippert en dan uitgaat.

3. Als het programma is voltooid, gaat het deurvergrendelingsymbool  uit en kunt u de deur openen.
4. Druk een paar seconden op de knop voor Aan/Uit - Marche/Arrêt om het apparaat uit te schakelen.



Het apparaat zal hoe dan ook het water na circa 18 uur automatisch uit het apparaat wegpompen.

12.13 Stand-by optie

De stand-by-functie schakelt het apparaat automatisch uit om stroom te besparen als:

- Je hebt het apparaat 5 minuten voordat je op de Start/Pauze - Départ/Pause -knop drukt, niet gebruikt.
Druk opnieuw op de toets Aan/Uit - Marche/Arrêt om het apparaat in te schakelen.
- 5 minuten na beëindiging van het wasprogramma.
Druk opnieuw op de toets Aan/Uit - Marche/Arrêt om het apparaat in te schakelen.
Het apparaat stelt Eco 40-60 voor als standaardprogramma.

Draai aan de programmaknop om een nieuwe cyclus in te stellen.



Als je een programma of optie instelt die eindigt met water in de trommel, wordt het apparaat **niet gedeactiveerd** door de stand-by-functie om je eraan te herinneren dat je het water weg moet pompen.



Als de functie Wi-Fi altijd aan actief is,  gaat alleen het indicatielampje met tussenpozen aan en uit.

13. AANWIJZINGEN EN TIPS



WAARSCHUWING!

Raadpleeg de hoofdstukken Veiligheid.

13.1 Voor u het wasgoed in de trommel doet

- Verdeel het wasgoed in: wit, gekleurd, synthetisch, fijne was en wol.
- Volg de wasinstructies die u op de waslabels van het wasgoed vindt.
- Was witte en bonte artikelen niet samen.
- Sommige bonte items kunnen verkleuren met de eerste wasbeurt. We raden je aan ze apart te wassen voor de eerste paar keren.
- Draai meerlagige stoffen, wollen en kleding met opdrukken binnenstebuiten.
- Behandel hardnekkige vlekken voor.
- Was hardnekkige vlekken met een speciaal wasmiddel.
- Wees voorzichtig met gordijnen. Verwijder de haken of stop de gordijnen in een waszak of kussensloop.
- Een zeer kleine lading kan problemen veroorzaken bij de centrifugefase die leiden tot overmatige trillingen. Als dit voorkomt:
 - a. onderbreek het programma en open de deur (raadpleeg hoofdstuk 'Dagelijks gebruik');

- a. herverdeel de lading met de hand zodat de items gelijkmatig over de trommel zijn verdeeld;
 - b. druk op de toets Start/Pauze - Départ/Pause. De centrifugeerfase gaat door.
- Knoop kussenslopen dicht, sluit ritsen, haakjes en drukknoopen. Bind riemen, koorden, veters, linten en andere losse elementen vast.
 - Was geen wasgoed zonder zomen of met scheuren. Gebruik een waszakje om kleine items te wassen (bijv. beugelb's, riemen, panty's, veters, linten, etc.).

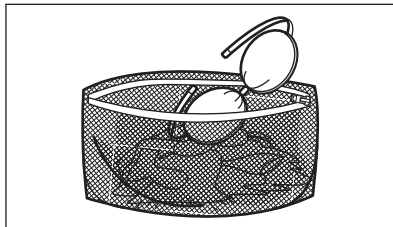

- Maak de zakken leeg en vouw de artikelen open.

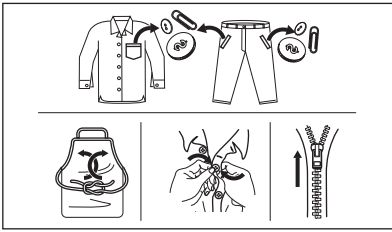

13.2 Hardnekkige vlekken

Voor sommige vlekken is water en wasmiddel niet voldoende.

We raden u aan om deze vlekken te behandelen voordat u deze artikelen in de machine stopt.

Er zijn speciale vlekkenverwijderaars verkrijgbaar. Gebruik een speciale vlekkenverwijderaar die geschikt is voor het type vlek en stof.

13.3 Type en hoeveelheid wasmiddel

De keuze van het wasmiddel en het gebruik van de juiste hoeveelheden beïnvloedt niet alleen uw wasprestaties, maar helpt ook om verspilling te voorkomen en het milieu te beschermen:

- Gebruik uitsluitend wasmiddelen en andere middelen die speciaal bedoeld zijn voor wasmachines. Volg eerst deze algemene regels:
 - waspoeder (ook tabletten en wasmiddelen met een enkele dosis) voor alle soorten stoffen, met uitzondering van delicate stoffen. Kies bij voorkeur voor waspoeder met bleekmiddel voor witte was en hygiënisch wassen,
 - vloeibare wasmiddelen (ook wasmiddelen voor eenmalig gebruik), bij voorkeur voor wasprogramma's op lage temperatuur (max. 60 °C) voor alle weefselsoorten of speciale middelen voor wollen artikelen.
- De keuze en hoeveelheid wasmiddel zal afhangen van: type stof (delicaat, wollen, katoen, enz.), de kleur van de kleding, de grootte van de lading, de mate van vervuiling, wastemperatuur, tijd en hardheid van het gebruikte water.

- Volg de aanwijzingen op de verpakking van het wasmiddel of de andere toevoegingen zonder het aangegeven maximumniveau (**MAX**) te overschrijden.
- Meng geen verschillende soorten wasmiddelen.
- Gebruik minder wasmiddel als:
 - je een kleine lading wast,
 - de programmaduur is verkort met de Time Manager-knop.
 - het wasgoed licht vervuild is,
 - er grote hoeveelheden schuim zijn tijdens het wassen.
- Wanneer je wasmiddeltabs of -pods gebruikt, plaats deze dan altijd in de trommel, niet in het wasmiddeldoseerbakje en volg de aanbevelingen van de fabrikant op.

Onvoldoende wasmiddel kan leiden tot de volgende dingen:

- onbevredigende wasresultaten,
- het wasgoed dat grijs wordt,
- vette kleding,
- schimmel in het apparaat.

Overmatig wasmiddel kan leiden tot de volgende dingen:

- schuimen,
- verminderd waseffect,
- ontoereikend spoelen,
- een grotere impact op het milieu.

13.4 Milieutips

Om water en energie te besparen en om het milieu te helpen beschermen, raden wij u aan de volgende tips ter harte te nemen:

- **Normaal vuile waskan zonder voorwas** worden gewassen om wasmiddel, water en tijd te besparen (ook het milieu wordt zo beschermd!)
- Door het apparaat te laden tot de **maximale capaciteit die voor elk programma is aangegeven, wordt het energie- en waterverbruik verminderd.**
- Met de juiste voorbehandeling kunnen vlekken en vuil worden verwijderd; het wasgoed kan dan op een lagere temperatuur worden gewassen.
- Om de juiste hoeveelheid wasmiddel te gebruiken, raadpleegt u de hoeveelheid voorgesteld door de producent van het wasmiddel en controleert u de

waterhardheid van uw huishoudelijk systeem. Zie "Waterhardheid".

- Stel de **maximaal mogelijke centrifugeersnelheid** in voor het geselecteerde wasprogramma **voordat u uw was droogt in een wasdroger**. Dit bespaart energie tijdens het drogen!

13.5 Waterhardheid

Als de waterhardheid in uw gebied hoog of gemiddeld is, raden we u het gebruik van

waterontharder voor wasautomaten aan. In gebieden waar het water zacht is, is het gebruik van een waterontharder niet nodig.

Neem contact op met het plaatselijke waterleidingbedrijf voor de waterhardheid in uw gebied.

Gebruik de juiste hoeveelheid waterontharder. Volg altijd de instructies die u vindt op de verpakking van het product.

14. ONDERHOUD EN REINIGING

WAARSCHUWING!

Raadpleeg de hoofdstukken Veiligheid.

14.1 Schema periodieke reiniging

Periodieke reiniging helpt de levensduur van uw apparaat te verlengen.

Houd na elke cyclus de deur en de wasmiddeldispenser een beetje op een kier om luchtcirculatie te krijgen en de vochtigheid in het apparaat te drogen: dit voorkomt schimmels en geurtjes.

Als het apparaat lange tijd niet wordt gebruikt: sluit de waterkraan en trek de stekker uit het stopcontact.

Indicatief schema periodieke reiniging:

Ontkalken	Twee keer per jaar
Onderhoudswasbeurt	Eenmaal ter maand
Deurafdichting reinigen	Iedere twee maanden
Trommel reinigen	Iedere twee maanden
Het wasmiddeldoseerbakje en de AutoDose-tanks reinigen	Twee keer per jaar
De filter van de afvoer-pomp reinigen	Twee keer per jaar
De filter van de toevoerslang en de klepfilter reinigen	Twee keer per jaar

In de volgende paragrafen wordt uitgelegd hoe u elk onderdeel moet reinigen.

14.2 Vreemde voorwerpen verwijderen



Zorg ervoor dat de zakken leeg zijn en dat alle losse elementen zijn vastgebonden voordat u uw wascyclus uitvoert. Raadpleeg 'De waslading' in 'Aanwijzingen en tips'.

Verwijder alle vreemde voorwerpen (zoals metalen clip, knoppen, munten, enz.) die u kunt vinden in de deurafdichting, de filters en de trommel. Raadpleeg de paragrafen 'Deurafdichting met dubbele lip', 'De trommel reinigen', 'De afvoer pomp reinigen' en 'De filter van de toevoerslang en de klepfilter reinigen'. Neem indien nodig contact op met het erkende servicecentrum.

14.3 Buitenkant reinigen

Het apparaat alleen schoonmaken met milde zeep en warm water. Maak alle oppervlakken volledig droog.

Gebruik geen schuursponsjes of krassend materiaal.

LET OP!

Gebruik geen alcohol, oplosmiddelen of chemische producten.

LET OP!

Reinig de metalen oppervlakken niet met een reinigingsmiddel op chloorbasis.

14.4 Ontkalken



Als de waterhardheid in uw gebied hoog of gemiddeld is, raden we u het gebruik van waterontharder voor wasautomaten aan.

Controleer de trommel regelmatig op kalkaanslag.

De normale wasmiddelen bevatten al wateronthardende middelen, maar we raden aan af en toe een cyclus te draaien met een lege trommel en een ontkalkingsproduct.



Volg altijd de instructies die u vindt op de verpakking van het product.

14.5 Onderhoudswas

Bij herhaald en langdurig gebruik op lage temperatuur en korte programma's kunnen er afzettingen en pluisjes worden afgezet en kunnen bacteriële groei en biofilm in de trommel en het inwendige compartiment van de machine ontstaan. Dit kan slechte geurtjes en meeldauw veroorzaken.

Om deze afzettingen te verwijderen en de hygiëne in de machine te bevorderen dient u minstens éénmaal per maand een onderhoudswas uit te voeren.

1. Haal al het wasgoed uit de trommel.
2. Deactiveer AutoDose-functie voor wasmiddel en verzachter.
3. Draai een katoenprogramma op de hoogste temperatuur met een geringe hoeveelheid waspoeder of draai, indien beschikbaar het programma Machine clean.

14.6 Deurrubber

Dit apparaat is ontworpen met een **zelfreinigend afvoersysteem**, waardoor lichte pluisvezels die van de kleding vallen met het water kunnen worden afgevoerd. Controleer regelmatig de afdichting. Munten, knoppen en andere kleine voorwerpen kunnen aan het einde van de cyclus worden teruggevonden.

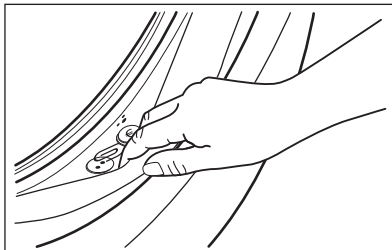

Maak schoon indien nodig met een ammoniakmiddel zonder het oppervlak van de afdichting te bekrassen.



Volg altijd de instructies die u vindt op de verpakking van het product.

14.7 De trommel reinigen

Controleer de trommel regelmatig om ongewenste aanslag te voorkomen.

Roestaanslag in de trommel kan voorkomen vanwege roestende vreemde voorwerpen in de was of door leidingwater dat ijzer bevat

Reinig de trommel met speciale producten voor roestvrij staal.



Volg altijd de instructies die je op de verpakking van het product vindt. Maak de trommel niet schoon met zure ontkalkingsmiddelen, schuurmiddelen die chloor of ijzer of staalwol bevatten.

Voor een grondige reiniging:

1. Reinig de trommel met speciale producten voor roestvrij staal.



Volg altijd de instructies die je op de verpakking van het product vindt.

2. Haal al het wasgoed uit de trommel.
3. Deactiveer AutoDose -functie voor wasmiddel en verzachter.
4. Voeg handmatig een kleine hoeveelheid waspoeder of een specifiek product toe aan de lege trommel om achtergebleven resten weg te spoelen.



Het display kan soms aan het einde van een cyclus het pictogram  weergegeven: dit is een aanbeveling om de "reiniging van de trommel" uit te voeren. Zodra de trommelreiniging is uitgevoerd, verdwijnt het pictogram.

14.8 Reinigen van het wasmiddeldoseerbakje en de AutoDose reservoirs



LET OP!

Als u het type wasmiddel wijzigt als merk, concentratie en dikte, wordt aanbevolen om de wasmiddellade te reinigen.



Zorg er vóór het reinigen voor dat alle vakken leeg zijn.

Voer af en toe de volgende reinigingsprocedure uit om mogelijke afzettingen van gedroogd wasmiddel, gestolde wasverzachter, schimmelvorming in het wasmiddeldoseerbakje en/of gestolde vloeibare additieven in de AutoDose reservoirs te voorkomen:

1. Open het wasmiddeldoseerbakje. Druk de pal in volgens de afbeelding en trek de wasmiddellade uit.

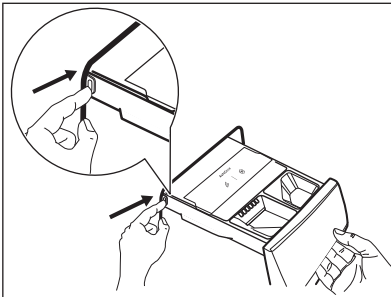

2. Verwijder het inzetstuk van de ontharder en, indien geplaatst, het vakje voor vloeibaar wasmiddel.

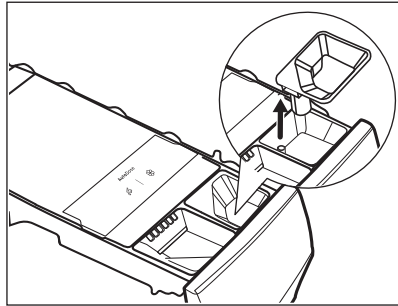
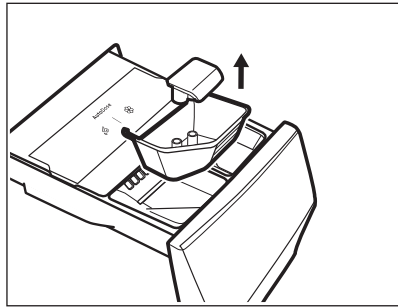

3. Druk de pal aan de achterkant in zoals aangegeven in de afbeelding en til het bovenste deksel op om deze te verwijderen.

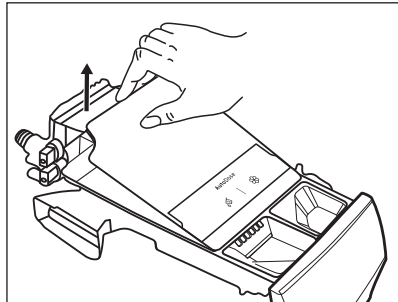
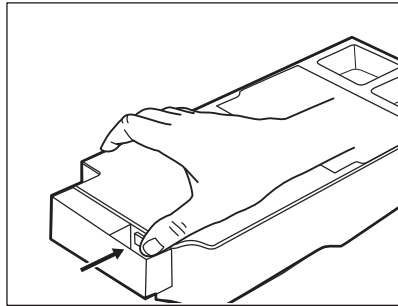

4. Om wasmiddelresten te verwijderen of als u verkeerde additieven in de reservoirs plaatst, leegt u de lade in een wasbak of in geschikte containers om de vloeistof op te vangen.

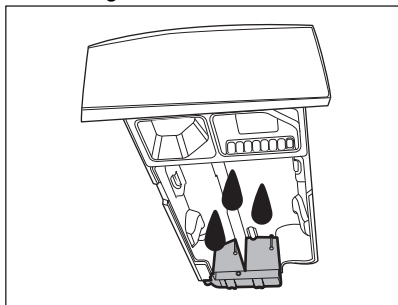

5. Was de lade en alle inzetstukken onder stromend water of reinig ze met een vochtige doek.

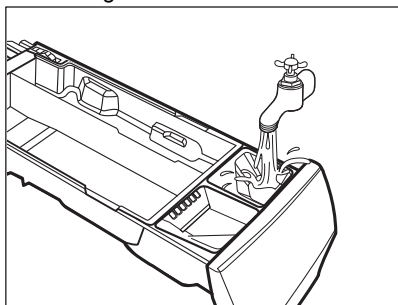

⚠ LET OP!

Gebruik geen scherpe of metalen borstels en sponzen. Was de lade niet in een vaatwasser.

6. Draai de dispenser zijwaarts naar beneden en open het onderste deksel zoals aangegeven in de afbeelding.

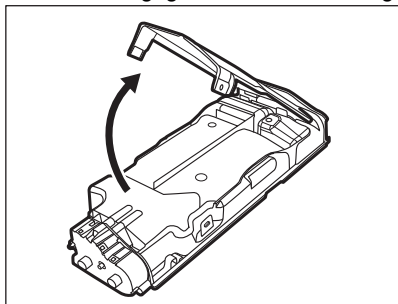

7. Zorg ervoor dat achtergebleven wasmiddel volledig is verwijderd uit het transporttraject. Gebruik alleen zachte vochtige kleding.
8. Plaats het onderste deksel terug in zijn positie door de gaten op de ladehaken uit te lijnen zoals aangegeven in de afbeelding. Sluit het tot u "klik" hoort.

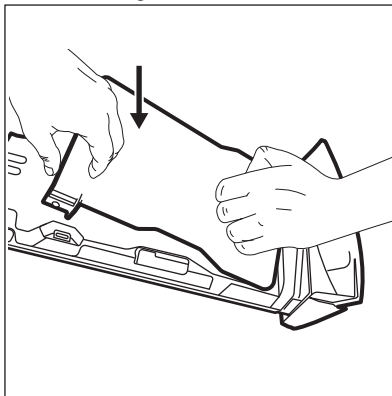

⚠ LET OP!

Druk op het onderste deksel zoals aangegeven op de afbeelding. Zorg ervoor dat dit volledig gesloten is.

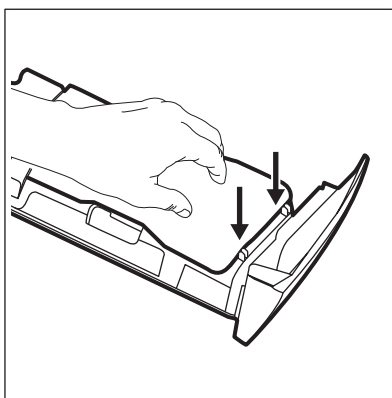

⚠ WAARSCHUWING!

Reinig pompen of sensoren die aan de achterkant van de wasmiddellade zijn aangebracht niet met scherpe en metalen borstels of gereedschappen. Gebruik indien nodig alleen zachte, vochtige doekjes.

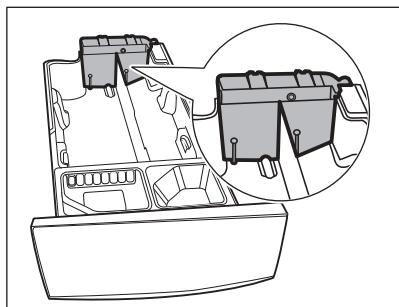

⚠ WAARSCHUWING!

Als er resten achterblijven op de achterzijde van tanks, moet u de wasmiddellade in warm water weken. Gebruik geen gereedschap om het schoon te maken. Verwijder voor het weken de handgreep door op de rode knop te drukken en schuif de handgreep zoals aangegeven in de afbeelding.

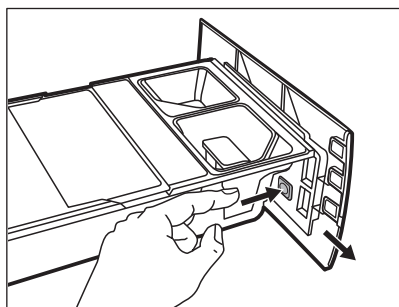

9. Zorg ervoor dat achtergebleven wasmiddel volledig is verwijderd uit het bovenste en onderste gedeelte van de holte. Gebruik een klein borsteltje om de holte te reinigen.

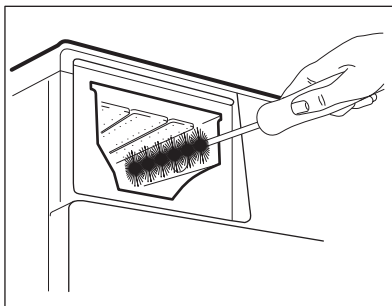

10. Hermonteer de lade als volgt:
- Plaats de handgreep indien die gedemonteerd werd.
 - Plaats het onderste deksel en druk tot u "klik" hoort.
 - Plaats het bovenste deksel op het tankcompartiment en druk totdat u "klik" hoort.
 - Vervang onderdelen in het handmatige compartiment.
11. Plaats de wasmiddellade in de geleiders en sluit deze voorzichtig totdat u "klik" hoort. Draai het spoelprogramma zonder kleding in de trommel.

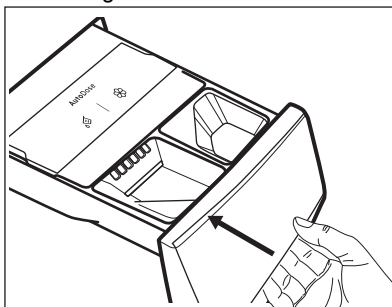

Om de functionaliteit te herstellen, vult u de tanks met wasmiddel en verzachter.

14.9 De afvoerpomp reinigen

⚠ WAARSCHUWING!

Haal de stekker uit het stopcontact.



Controleer het filter van de afvoerpomp regelmatig en houd het schoon.

Reinig de afvoerpomp als:

- de machine geen water wegpompt,
- de trommel niet ronddraait,
- het apparaat een ongebruikelijk geluid maakt door de blokkering van de afvoerpomp.
- Op het display verschijnt de alarmcode **E2 1**.

WAARSCHUWING!

- Verwijder het filter niet als het apparaat in werking is.
- Reinig de pomp niet zolang het water in de machine heet is. Wacht tot het water is afgekoeld

Voor reiniging van de pomp ga je als volgt te werk:

1. Open het pompdeksel.

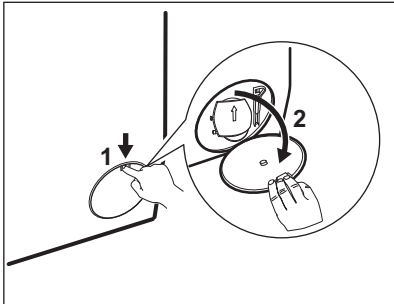

2. Plaats een geschikte bak onder de afvoerpompopening om het afgepompte water op te vangen.
3. Open de afvoerklep naar beneden. Houd altijd een oude doek bij de hand om het eventueel gemorste water te kunnen opvegen als je het filter verwijderd.

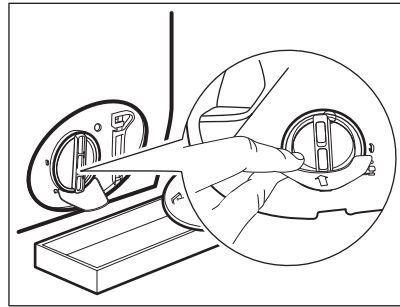

4. Draai het filter 180 graden naar links om het te openen, zonder verwijdering. Laat het water wegstromen.

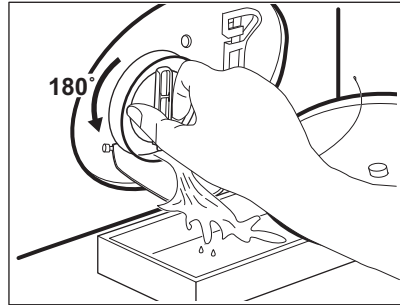

5. Als de bak vol is met water, draait u het filter terug en leegt u de bak.
6. Herhaal stappen 4 en 5 totdat er geen water meer uitloopt.
7. Draai het filter naar links om het te verwijderen.

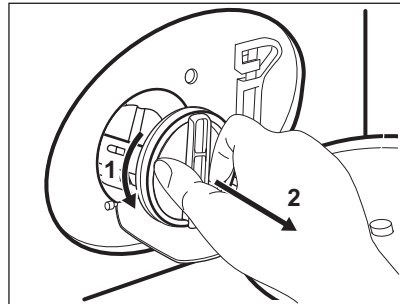

8. Verwijder indien noodzakelijk pluizen en andere voorwerpen uit de filterholte.
9. Controleer of de pompwaaier onbelemmerd kan ronddraaien. Als deze niet roteert, neem dan contact op met onze servicedienst.

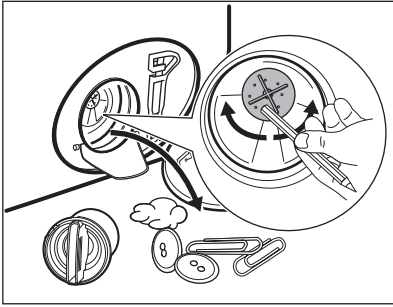

10. Reinig het filter onder de waterkraan.

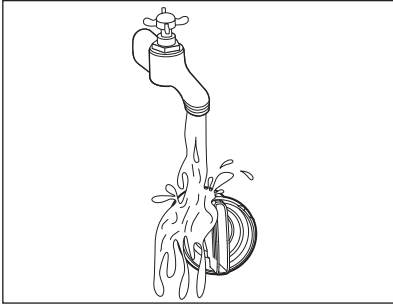

11. Zet het filter terug in de speciaal geleidingen door hem met de klok mee te draaien. Zorg ervoor dat u het filter goed vastdraait om lekkage te voorkomen.

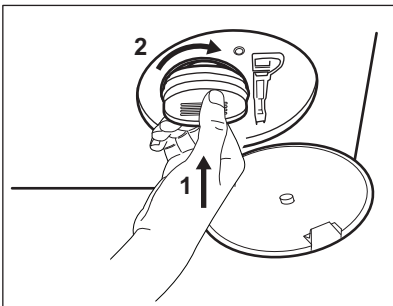

12. Sluit het pompdeksel.

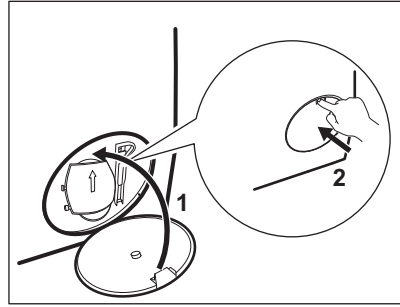

Als u het water afvoert met de noodafvoerprocedure, moet u het afvoersysteem opnieuw activeren:

- a. Giet 2 liter water in het vakje voor het hoofdwasmiddel van de wasmiddellade.
- b. Start het programma om het water af te voeren.

14.10 Het filter van de toevoerslang en het klepfilter reinigen

Het wordt aanbevolen beide filters van de toevoerslang en -klep geregeld te reinigen ter verwijdering van aanslag dat met de tijd opgehoopt:

1. Verwijder de toevoerslang van de kraan en reinig het filter.

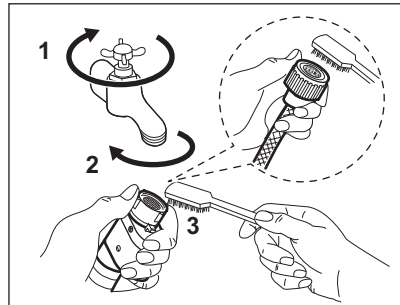

2. Verwijder de toevoerslang van het apparaat door de ringmoer los te draaien.

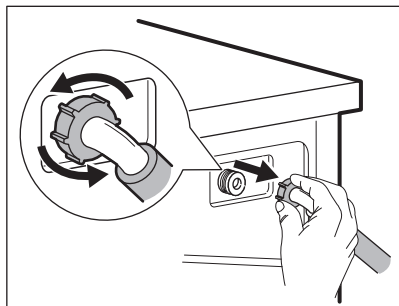

3. Reinig het klepfilter aan de achterzijde van het apparaat met een tandenborstel.

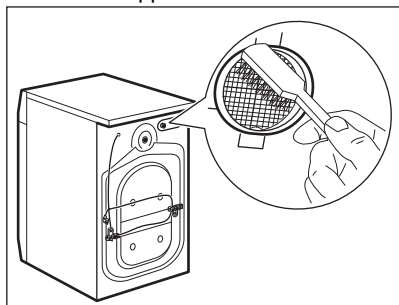

4. Draai de slang bij het weer aansluiten op het apparaat naar links of rechts (niet in verticale positie) afhankelijk van de positie van uw waterkraan.

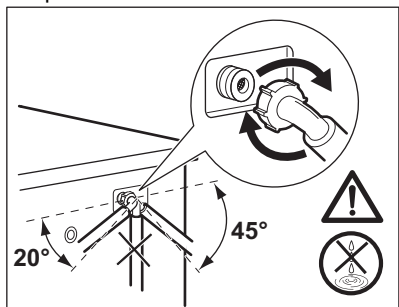

14.11 Noodafvoer

Als het apparaat het water niet kan wegpompen, voert u dezelfde procedure uit zoals beschreven in de paragraaf 'Reinigen van de afvoerpomp'. Maak de pomp zo nodig schoon.

Als u het water met de noodafvoerprocedure afvoert, dient u het afvoersysteem opnieuw te activeren:

1. Giet 2 liter water in het vakje voor het hoofdwasmiddel van de wasmiddeldoseerbakje.
2. Start het programma om het water weg te pompen.

14.12 Voorzorgsmaatregelen bij vorst

Als het apparaat is geïnstalleerd op een plek waar de temperatuur 0°C of daaronder kan bereiken, dan dient u het resterende water uit de afvoerslang en de afvoerpomp te verwijderen.

1. Trek de stekker uit het stopcontact.
2. Draai de waterkraan dicht.
3. Plaats de twee uiteinden van de toevoerslang in een bak en laat het water uit de slang stromen.
4. Leeg de afvoerpomp. Raadpleeg de noodafvoerprocedure.
5. Als de afvoerpomp leeg is, installeert u de toevoerslang opnieuw.

⚠ WAARSCHUWING!

Zorg ervoor dat de temperatuur hoger is dan 0°C voordat u het apparaat opnieuw gebruikt.

De fabrikant is niet verantwoordelijk voor schade die door lage temperaturen is veroorzaakt.

15. PROBLEEMOPLOSSING

⚠ WAARSCHUWING!

Raadpleeg de hoofdstukken Veiligheid.

15.1 Alarmcodes en mogelijke storingen

Het apparaat start niet of stopt tijdens de werking. Probeer eerst het probleem zelf op te lossen (zie tabellen).



WAARSCHUWING!

Voordat u controles uitvoert, moet u de stekker uit het stopcontact trekken.



Bij sommige problemen wordt op de display een alarmcode weergegeven en kan de knop Start/Pauze - Départ/Pause continu knipperen:

Probleem	Mogelijke oplossing
E11 Het apparaat wordt niet goed gevuld met water.	<ul style="list-style-type: none">• Controleer of de waterkraan geopend is.• Controleer of de druk van de watervoorziening niet te laag is. Neem voor deze informatie contact op met uw plaatselijke waterleidingbedrijf.• Controleer of de waterkraan niet verstopt is.• Controleer of er geen knikken, beschadigingen of bochten in de watertoevoerslang aanwezig zijn.• Zorg ervoor dat de aansluiting van de watertoevoerslang correct is.• Zorg ervoor dat het filter van de toevoerslang en het filter van de klep niet verstopt zijn. Raadpleeg "Onderhoud en reiniging".
E21 De machine pompt geen water weg.	<ul style="list-style-type: none">• Controleer of de gootsteenafvoer niet verstopt is.• Controleer of de afvoerslang geen knikken of bochten heeft.• Zorg ervoor dat het afvoerfilter niet verstopt is. Reinig het filter indien nodig. Raadpleeg "Onderhoud en reiniging".• Zorg ervoor dat de aansluiting van de afvoerslang correct is.• Stel het afvoerprogramma in als u een programma instelt zonder afvoerfase. Als het afvoerprogramma niet beschikbaar is in het programmakeuzewiel, kan het worden ingesteld via de app.• Stel het afvoerprogramma in als u een optie instelt die eindigt met water in de kuip.
E41 De deur is open of niet goed gesloten.	<ul style="list-style-type: none">• Controleer of de deur goed gesloten is.
E91 Interne fout. Geen communicatie tussen de elektronische elementen van het apparaat.	<ul style="list-style-type: none">• Het programma werd niet juist voltooid of het apparaat is te vroeg gestopt. Schakel het apparaat uit en weer aan.• Als de alarmcode weer wordt weergegeven, neemt u contact op met een erkende servicedienst.
EH1 : Frequentie van de voedingsbron is buiten bereik. EH2 : Voedingsspanning is te hoog. EH3 : Voedingsspanning is te laag.	
EF3 De anti-overstromingsbeveiliging is ingeschakeld.	<ul style="list-style-type: none">• Koppel het apparaat los en draai de waterkraan dicht. Neem contact op met de erkende servicedienst.

Als de display andere alarmcodes aangeeft, schakelt u het apparaat uit en weer in. Als het probleem aanhoudt, neemt u contact op met de erkende servicedienst.

Raadpleeg onderstaande tabel voor mogelijke oplossingen in geval van een ander probleem met de wasmachine.

Probleem	Mogelijke oplossing
Het programma start niet.	<ul style="list-style-type: none"> Controleer of de stekker is aangesloten op het stopcontact. Controleer of de deur van het apparaat gesloten is. Controleer of er geen beschadigde zekering in het zekeringenkastje is. Zorg ervoor dat Start/Pauze - Départ/Pauze is aangeraakt. Als de optie voor uitgestelde start ingesteld is, annuleert u de instelling of wacht u tot het aftellen voorbij is. Controleer of het afwasmiddeldoseerbakje goed gesloten is. Schakel de kinderbeveiliging uit, als deze actief is. Controleer de stand van de knop op het gekozen programma.
Het apparaat wordt met water gevuld, maar dat wordt onmiddellijk afgetapt.	<ul style="list-style-type: none"> Zorg ervoor dat de afvoerslang zich in de juiste positie bevindt. De slang kan te laag hangen. Raadpleeg "Montage-instructies".
De centrifugeerfase werkt niet of de wasfase duurt langer dan normaal.	<ul style="list-style-type: none"> Stel het centrifugeprogramma in. Als het afvoerprogramma niet beschikbaar is in het programmakeuzewiel, kan het worden ingesteld via de app. Zorg ervoor dat het afvoerfilter niet verstopt is. Reinig het filter indien nodig. Raadpleeg "Onderhoud en reiniging". Pas de kleding in de kuip handmatig aan en start de centrifugeerfase opnieuw. Dit probleem kan worden veroorzaakt door problemen met de balans.
Er is water op de vloer.	<ul style="list-style-type: none"> Verzeker u ervan dat de koppelingen van de waterslangen stevig vastzitten en dat er geen waterlekage is. Verzeker u ervan dat de watertoevoerslang en de afvoerslang niet beschadigd zijn. Zorg ervoor dat u het juiste wasmiddel en de juiste hoeveelheid daarvan gebruikt.
U kunt de deur van het apparaat niet openen.	<ul style="list-style-type: none"> Verzeker u ervan dat er geen wasprogramma is gekozen dat eindigt met water in de trommel. Verzeker u ervan dat het afwasprogramma is afgelopen. Stel het afvoerprogramma of het centrifugeprogramma in als er water in de trommel zit. Als de centrifugeer- en afvoerprogramma's niet beschikbaar zijn in de programmakeuzeknop, kunnen deze worden ingesteld via de app. Verzeker u ervan dat het apparaat elektriciteit krijgt. Dit probleem kan worden veroorzaakt door een storing in het apparaat. Neem contact op met de erkende servicedienst. Zorg ervoor dat x is niet geactiveerd. Schakel het uit.

Probleem	Mogelijke oplossing
De display geeft de aanduiding voor het draadloze netwerk niet weer.  .	<ul style="list-style-type: none"> Controleer het draadloze signaal. Zorg dat de draadloze verbinding aanstaat. Raadpleeg paragraaf 'Configureren van de draadloze verbinding van de wasmachine' in hoofdstuk 'Wifi - instelling connectiviteit'. Controleer uw thuisnetwerk en router. Herstart de router. Neem contact op met uw aanbieder van uw draadloze service als u nog meer problemen met het draadloze netwerk ondervindt.
De app kan geen verbinding maken met het apparaat.	<ul style="list-style-type: none"> Controleer het draadloze signaal. Controleer of uw smartapparaat is verbonden met het draadloze netwerk. Controleer uw thuisnetwerk en router. Herstart de router. Neem contact op met uw aanbieder van uw draadloze service als u problemen met het draadloze netwerk heeft. Het apparaat, het smart-toestel of beide dienen nogmaals te worden geconfigureerd, omdat er een nieuwe router is geïnstalleerd of omdat de routerconfiguratie is gewijzigd.
De app kan niet frequent verbinding maken met het apparaat.	<ul style="list-style-type: none"> Zorg ervoor dat het draadloze signaal het apparaat bereikt. Probeer de thuisrouter zo dicht als mogelijk naar het apparaat te verplaatsen of overweeg een versterker van het draadloze bereik aan te schaffen. Zorg ervoor dat het draadloze signaal niet wordt verstoord door een magnetron. Schakel de magnetron uit. Vermijd het gelijktijdige gebruik van de magnetron en de afstandsbediening.
Op de display wordt  weergegeven. Alle knoppen zijn inactief, behalve de Aan/Uit - Marche/Arrêt .	<ul style="list-style-type: none"> Het apparaat downloadt beschikbare updates. Wacht totdat het updateproces is voltooid. Als u het apparaat tijdens de update deactiveert, wordt deze hervat wanneer u het apparaat opnieuw activeert.
De machine maakt abnormale geluiden en trilt.	<ul style="list-style-type: none"> Verzeker u ervan dat deze waterpas staat. Raadpleeg "Montage-instructies". Verzeker u ervan dat de verpakking en/of de transportbouten verwijderd zijn. Raadpleeg "Montage-instructies". Voeg meer wasgoed toe aan de trommel. De lading is mogelijk te klein.
De programmaduur neemt toe of af tijdens het draaien van het programma.	<ul style="list-style-type: none"> De ProSense System kan de duur van het programma aanpassen aan het type en de hoeveelheid wasgoed. Zie "De ProSense System ladingdetectie" in het hoofdstuk "Dagelijks gebruik".
De wasresultaten zijn niet bevredigend.	<ul style="list-style-type: none"> Verhoog de hoeveelheid wasmiddel of gebruik een ander wasmiddel. Gebruik speciale producten om hardnekkige vlekken te verwijderen voordat u het wasgoed wast. Zorg ervoor dat u de juiste temperatuur instelt. Verminder de wasgoedlading. Bij gebruik van AutoDose -tanks zorgt u ervoor dat deze niet leeg zijn. Bij gebruik van AutoDose -tanks, controleert u de vooraf ingestelde dosering wasmiddel/wasverzachter. Raadpleeg de paragraaf "Basisinstelling" in het hoofdstuk "De AutoDose technologie". Zorg ervoor dat u de AutoDose -tanks hebt gereinigd voordat u een ander merk en type wasmiddel, wasverzachter of andere additieven gebruikt.

Probleem	Mogelijke oplossing
Te veel schuim in de trommel tijdens de wascyclus.	<ul style="list-style-type: none"> Verminder de hoeveelheid wasmiddel. Bij gebruik van AutoDose -tanks, controleert u de vooraf ingestelde dosering wasmiddel/wasverzachter. Raadpleeg de paragraaf "Basisinstelling" in het hoofdstuk "De AutoDose technologie".
Het wasmiddel-/wasverzachtterniveau daalt niet in de AutoDose-tanks na het wassen.	<ul style="list-style-type: none"> Dit is normaal: tanks zijn vrij groot en het verbruik van wasmiddelen is mogelijk niet zo duidelijk.

Schakel na de controle de machine in. Het programma wordt voortgezet vanaf het punt van onderbreking.

Als het probleem opnieuw optreedt, neemt u contact op met een erkende servicedienst.

De contactgegevens van de servicedienst staan op het typeplaatje.

16. VERBRUIKSWAARDEN

16.1 Opmerking



De QR-code op het energielabel dat bij het apparaat wordt geleverd, biedt een internetkoppeling naar de informatie gerelateerd aan de prestaties van het apparaat in de EU-EPREL-database. Bewaar het energielabel ter referentie samen met de gebruikershandleiding en alle andere documenten die bij dit apparaat worden geleverd.

Het is ook mogelijk om dezelfde informatie in EPREL te vinden via de link <https://eprel.ec.europa.eu> en de modelnaam en het productnummer die je vindt op het typeplaatje van het apparaat. Raadpleeg het hoofdstuk 'Productbeschrijving' voor de positie van het typeplaatje.



Waarden en programmaduur kunnen verschillen afhankelijk van verschillende omstandigheden (bijv. kamertemperatuur, watertemperatuur en -druk, ladinggrootte en type wasgoed, voedingsspanning) en ook als je de standaardinstelling van een programma wijzigt.

16.2 In overeenstemming met Verordening van de Commissie (EU) 2019/2023

Eco 40-60 programma	kg	kWh	Liter	uu:mm	%	°C	tpm ¹⁾
Volledige belading	8	0.710	49	3:15	53	34	1351
Halve belading	4	0.421	41	2:30	53	28	1351

Eco 40-60 programma	kg	kWh	Liter	uu:mm	%	°C	tpm ¹⁾
Kwartbelading	2	0.250	37	2:30	54	24	1351

1) Maximale centrifugesnelheid.

Stroomverbruik in verschillende modi

Uit (W)	Stand-by (W)	Uitgestelde start (W)	Netwerkgebonden stand-by (W)
0.50	0.50	4.00	2.00 ¹⁾

De tijd tot de Uit-/Stand-bymodus is maximaal 15 minuten.

1) Het energieverbruik van de aangesloten functie is ongeveer 17,5 kWh per jaar. Raadpleeg het hoofdstuk 'Wifi - Connectiviteitsinstelling' om deze functie los te koppelen.

16.3 Gebruikelijke programma's

Programma	kg	kWh	Liter	uu:mm	%	°C	tpm
Katoen - Coton ¹⁾ 95 °C	8	2.60	85	3:55	52	85	1400
Katoen - Coton 60 °C	8	1.60	80	3:20	52	55	1400
Katoen - Coton ²⁾ 20 °C	8	0.34	80	2:55	52	20	1400
Synthetica - Synthétiques 40 °C	4	0.85	75	2:30	35	40	1200
Fijne was - Délicats ³⁾ 30 °C	2	0.30	50	1:00	35	30	1200
Wol - Laine 30 °C	1,5	0.30	70	1:05	30	30	1200

1) Geschikt voor het wassen van zwaar vervuild textiel.

2) Geschikt voor het wassen van licht vervuilde katoenen, synthetische en gemengde stoffen.

3) Het werkt ook als een snelle wascyclus voor licht vervuild wasgoed.

17. SNELSTARTGIDS

17.1 Dagelijks gebruik

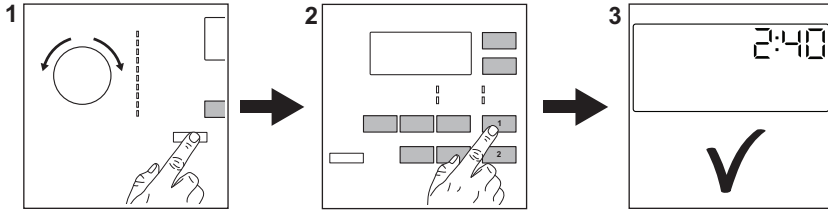

Steek de stekker in het stopcontact.

Draai de waterkraan open.

Doe het wasgoed in de machine.

Plaats het wasmiddel en andere behandelmiddelen in de juiste vakken van de wasmiddeldoseerbakje.

1. Druk op de **Aan/Uit - Marche/Arrêt** toets om het apparaat aan te zetten. Draai de programmaknop om het gewenste wasprogramma in te stellen.

2. Stel de gewenste opties (1) in met de corresponderende tiptoetsen. Om het programma te starten, drukt u op de **Start/Pauze - Départ/Pause** -toets (2).

3. Het apparaat start. Neem aan het einde van het programma het wasgoed er uit.

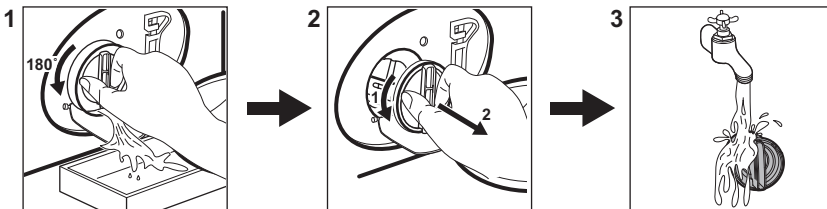

Druk op de **Aan/Uit - Marche/Arrêt** -toets om het apparaat uit te zetten.

17.2 Reinigen van het filter van de afvoer pomp



Reinig het filter regelmatig en in het bijzonder als de alarmcode **E2** op het display verschijnt.

17.3 Programma's

Programma's	Belading	Productbeschrijving
MixLoad 69min	5 kg	Katoen en synthetische stoffen. Dit programma zorgt in een korte tijd voor goede wasprestaties.
Eco 40-60	8 kg	Wit en bont katoen. Normaal vervuilde kledingstukken.
Katoen - Coton	8 kg	Wit katoen en bont katoen.
Synthetica - Synthétiques	4 kg	Synthetische of gemengde stoffen..
Fijne was - Délicats	2 kg	Delicate stoffen zoals acryl, viscose en polyester.
Wol - Laine 	1,5 kg	Machinewasbare wol, handwasbare wol en fijne was.
20 min. - 3 kg	3 kg	Katoenen en synthetische kledingstukken, licht vervuild of slechts eenmaal gedragen.
Outdoor 	2,5 kg ¹⁾ 1 kg ²⁾	Moderne outdoorsportkleding.
Hygiene 	8 kg	Witte katoenen kleding. Dit programma verwijdert meer dan 99,99% van alle bacteriën en virussen ³⁾ . Het zorgt ook voor een goede vermindering van allergenen.
Machine clean	-	Onderhoudscyclus voor reinigen van trommel.

1) Wasprogramma.

2) Wasprogramma en waterdichtheidsbehandeling.

3) * Getest op Staphylococcus aureus, Enterococcus faecium, Candida albicans, Pseudomonas aeruginosa en MS2 Bacteriofaag in externe test uitgevoerd door Swisstat Testmaterialien AG in 2021 (testrapport nr. 202120117).

18. MILIEUBESCHERMING

Recycleer de materialen met het symbool .
Gooi de verpakking in een geschikte afvalcontainer om het te recyclen.
Bescherm het milieu en de volksgezondheid en recycleer op een correcte manier het afval van elektrische en elektronische apparaten.

Gooi apparaten gemarkeerd met het symbool  niet weg met het huishoudelijk afval.
Breng het product naar het milieustation bij u in de buurt of neem contact op met de gemeente.





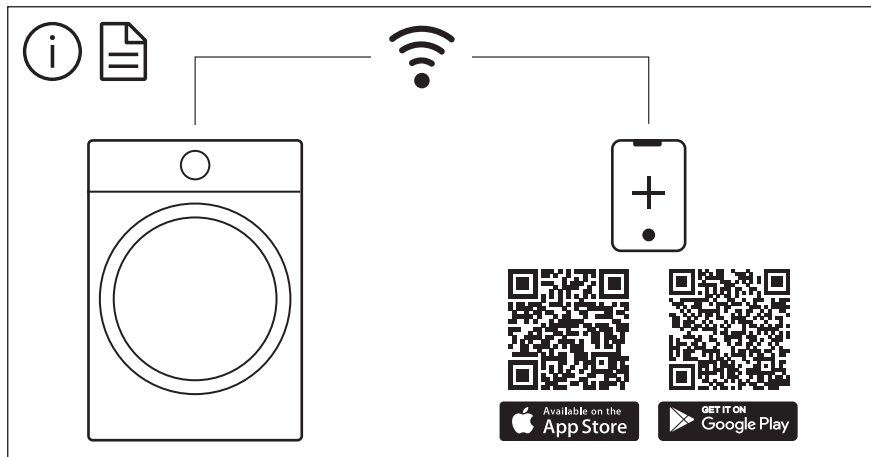

The software in this product contains components that are based on free and open source software. AEG gratefully acknowledges the contributions of the open software and robotics communities to the development project.

To access the source code of these free and open source software components whose license conditions require publishing, and to see their full copyright information and applicable license terms, please visit:
<http://aeg.opensoftwarerepository.com> (folder NIUS)